

HYUNDAI
POWER PRODUCTS

AKUMULÁTOROVÉ NÁŘADÍ 18V – HNHPACK18V

ORIGINAL INSTRUCTIONS

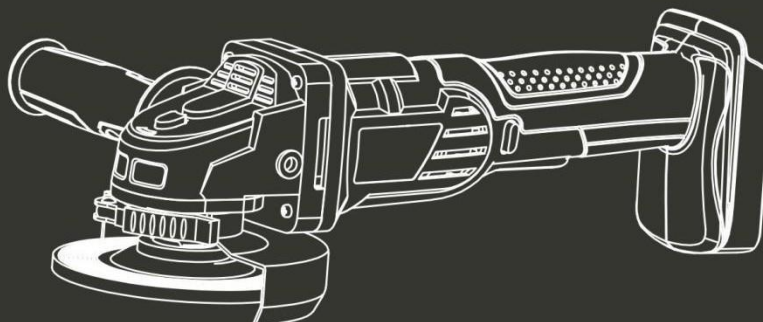
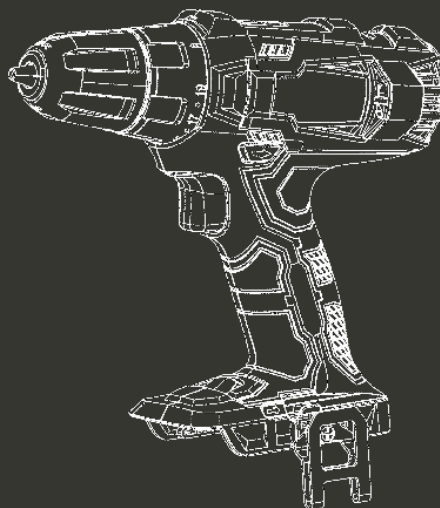
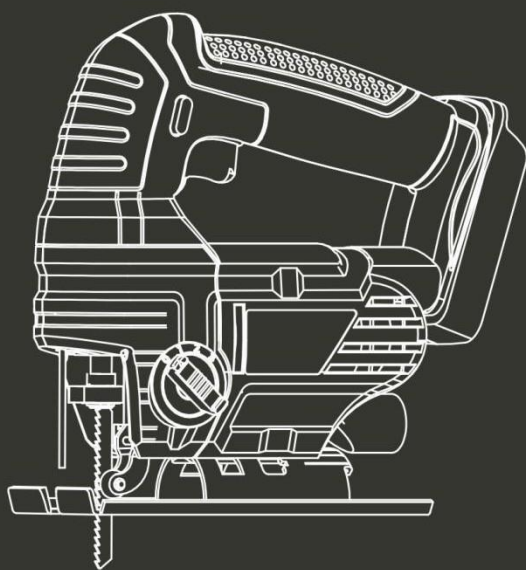

UPOZORNĚNÍ: PŘED POUŽITÍM TOHOTO NÁŘADÍ SI PŘEČTĚTE TENTO NÁVOD K POUŽITÍ !

OBSAH

1. 18V AKUMULÁTOROVÁ PŘÍMOČARÁ PILA	3
2. 18V AKUMULÁTOROVÁ VRTAČKA	14
3. 18V AKUMULÁTOROVÁ ÚHLOVÁ BRUSKA	26
4. ZÁRUKA	42
5. SELHÁNÍ VÝROBKU	43
6. VÝJIMKY ZE ZÁRUKY	44

1. 18V AKUMULÁTOROVÁ PŘÍMOČARÁ PILA

1. APLIKACE

Elektrické nářadí je určeno k řezání dřeva, kovu a plastů. Není vhodný pro profesionální použití.

2. BEZPEČNOSTNÍ POKYNY



UPOZORNĚNÍ Přečtěte si všechna bezpečnostní upozornění, pokyny, obrázky a specifikace dodané s tímto elektrickým nářadím. Nedodržení všech níže uvedených pokynů může mít za následek úraz elektrickým proudem, požár a/nebo vážné zranění.

Všechna varování a pokyny si uložte pro budoucí použití.

Výraz "elektrické nářadí" v těchto upozorněních označuje elektrické nářadí napájené ze sítě (se šňůrou) nebo elektrické nářadí napájené z akumulátoru (bez šňůry).

1) Bezpečnost na pracovišti

- Udržujte pracovní prostor čistý a dobře osvětlený.** Nepřehledné nebo tmavé prostory nahrávají nehodám.
- Nepoužívejte elektrické nářadí ve výbušném prostředí, například v přítomnosti hořlavých kapalin, plynů nebo prachu.** Elektrické nářadí vytváří jiskry, které mohou zapálit prach nebo výpary.
- Při práci s elektrickým nářadím udržujte děti a okolostojící osoby v bezpečné vzdálenosti.** Rozptýlení může způsobit ztrátu kontroly.

2) Elektrická bezpečnost

- Zástrčky elektrického nářadí musí odpovídat zásuvce.** Zástrčku nikdy nijak neupravujte. Nepoužívejte žádné adaptérové zástrčky s uzemněným (uzemněným) elektrickým nářadím. Neupravené zástrčky a odpovídající zásuvky snižují riziko úrazu elektrickým proudem.
- Vyvarujte se kontaktu těla s uzemněnými nebo uzemněnými povrchy, jako jsou potrubí, radiátory, sporáky a chladničky.** Pokud je vaše tělo uzemněno nebo uzemněno, hrozí zvýšené riziko úrazu elektrickým proudem.
- Nevystavujte elektrické nářadí dešti nebo vlhku.** Vniknutí vody do elektrického nářadí zvyšuje riziko úrazu elektrickým proudem.
- Šňůru nezneužívejte.** Nikdy nepoužívejte šňůru k přenášení, tahání nebo odpojování elektrického nářadí. Šňůru uchovávejte mimo dosah tepla, oleje, ostrých hran nebo pohyblivých částí. Poškozené nebo zamotané šňůry zvyšují riziko úrazu elektrickým proudem.
- Při práci s elektrickým nářadím venku používejte prodlužovací kabel vhodný pro venkovní použití.** Použití šňůry vhodné pro venkovní použití snižuje riziko úrazu elektrickým proudem.
- Pokud je provoz elektrického nářadí ve vlhkém prostředí nevyhnutelný, použijte napájení chráněné proudovým chráničem (RCD).** Použití proudového chrániče snižuje riziko úrazu elektrickým proudem.

3) Osobní bezpečnost

- Buďte ve střehu, sledujte, co děláte, a při práci s elektrickým nářadím používejte zdravý rozum.** Nepoužívejte elektrické nářadí, pokud jste unavení nebo pod vlivem drog, alkoholu nebo léků. Chvilka nepozornosti při práci s elektrickým nářadím může mít za následek vážné zranění osob.
- Používejte osobní ochranné prostředky.** Vždy používejte ochranu očí. Ochranné pomůcky, jako je maska proti prachu, neklouzavá bezpečnostní obuv, tvrdá čepice nebo ochrana sluchu, používané za vhodných podmínek, snižují počet osobních zranění.
- Zabraňte neúmyslnému spuštění.** Před připojením ke zdroji napájení a/nebo akumulátoru, zvednutím nebo přenášením nářadí se ujistěte, že je spínač ve vypnuté poloze. Přenášení elektrického nářadí s prstem na spínači nebo zapínání elektrického nářadí, které má spínač zapnutý, vybízí k nehodám.
- Před zapnutím elektrického nářadí vyjměte seřizovací klíč nebo klíč.** Klíč nebo klíč ponechaný na rotující části elektrického nářadí může způsobit zranění osob.

- e) **Nepřehánějte to. Stále udržujte správný postoj a rovnováhu.** *To umožní lepší ovládání elektrického nářadí v neočekávaných situacích.*
- f) **Správně se oblečte. Nenoste volné oblečení ani šperky. Vlasy a oděv udržujte mimo dosah pohyblivých částí.** *Volné oblečení, šperky nebo dlouhé vlasy se mohou zachytit o pohyblivé části.*
- g) **Pokud jsou k dispozici zařízení pro připojení zařízení pro odsávání a sběr prachu, zajistěte jejich připojení a správné používání.** *Používání zařízení pro odvádění prachu může snížit nebezpečí související s prachem.*
- h) **Nedopust'te, abyste na základě častého používání nářadí polevili a ignorovali zásady bezpečnosti práce s nářadím.** *Neopatrný zásah může během zlomku sekundy způsobit vážné zranění.*

4) Používání elektrického nářadí a péče o něj

- a) **Elektrické nářadí nepoužívejte násilím. Používejte správné elektrické nářadí pro danou aplikaci.** *Správné elektrické nářadí provede práci lépe a bezpečněji při rychlosti, pro kterou bylo navrženo.*
- b) **Nepoužívejte elektrické nářadí, pokud jej spínač nezapíná a nevypíná.** *Každé elektrické nářadí, které nelze ovládat spínačem, je nebezpečné a musí být opraveno.*
- c) **Před jakýmkoli nastavováním, výměnou příslušenství nebo skladováním elektrického nářadí odpojte zástrčku od zdroje napájení a/nebo vyjměte akumulátor, je-li odnímatelný, z elektrického nářadí.** *Tato preventivní bezpečnostní opatření snižují riziko náhodného spuštění elektrického nářadí.*
- d) **Nečinné elektrické nářadí ukládejte mimo dosah dětí a nedovolte, aby s ním pracovaly osoby, které nejsou seznámeny s elektrickým nářadím nebo s tímto návodem.** *Elektrické nářadí je v rukou nepoučených uživatelů nebezpečné.*
- e) **Údržba elektrického nářadí a příslušenství. Kontrolujte, zda nedochází k nesprávnému seřízení nebo vážnutí pohyblivých částí, k poškození dílů a k jakémukoli jinému stavu, který by mohl ovlivnit provoz elektrického nářadí. V případě poškození nechte elektrické nářadí před použitím opravit.** *Mnoho nehod je způsobeno špatně udržovaným elektrickým nářadím.*
- f) **Řezné nástroje udržujte ostré a čisté.** *Správně udržované řezné nástroje s ostrými břity se méně často zasekávají a lépe se ovládají.*
- g) **Elektrické nářadí, příslušenství, bity atd. používejte v souladu s tímto návodem a s ohledem na pracovní podmínky a prováděnou práci.** *Použití elektrického nářadí k jiným než určeným činnostem by mohlo vést k nebezpečným situacím.*
- h) **Udržujte rukojeti a úchopové plochy suché, čisté a zbavené oleje a mastnoty.** *Kluzké rukojeti a úchopové plochy neumožňují bezpečnou manipulaci a ovládání nářadí v neočekávaných situacích.*

5) Používání a péče o bateriové nástroje

- a) **Nabíjejte pouze nabíječkou určenou výrobcem.** *Nabíječka, která je vhodná pro jeden typ akumulátoru, může při použití s jiným typem akumulátoru způsobit nebezpečí požáru.*
- b) **Elektrické nářadí používejte pouze se speciálně určenými akumulátory.** *Použití jiných akumulátorů může způsobit riziko zranění a požáru.*
- c) **Pokud akumulátor nepoužíváte, uchovávejte jej mimo dosah jiných kovových předmětů, jako jsou kancelářské sponky, mince, klíče, hřebíky, šrouby nebo jiné malé kovové předměty, které by mohly vytvořit spojení mezi jednotlivými vývody.** *Zkratování pólů akumulátoru může způsobit popáleniny nebo požár.*
- d) **Za nepříznivých podmínek může z baterie vystříknout kapalina; vyhněte se kontaktu s ní. Dojde-li k náhodnému kontaktu, vypláchněte ji vodou. Pokud se kapalina dostane do očí, dodatečně vyhledejte lékařskou pomoc.** *Kapalina vystřikující z baterie může způsobit podráždění nebo popáleniny.*
- e) **Nepoužívejte poškozený nebo upravený akumulátor nebo nástroj.** *Poškozené nebo upravené akumulátory mohou vykazovat nepředvídatelné chování, které může vést k požáru, výbuchu nebo nebezpečí zranění.*
- f) **Nevystavujte akumulátor nebo nástroj ohni nebo nadměrné teplotě.** *Vystavení ohni nebo teplotě nad 130 °C může způsobit výbuch.*

POZNÁMKA Teplotu "130 °C" lze nahradit teplotou "265 °F".

g) Dodržujte všechny pokyny k nabíjení a nenabíjejte akumulátor ani nářadí mimo teplotní rozsah uvedený v návodu. Nesprávné nabíjení nebo nabíjení při teplotách mimo uvedený rozsah může poškodit akumulátor a zvýšit riziko požáru.

6) Služba

a) **Servis elektrického nářadí svěřte kvalifikovanému opraváři, který používá pouze identické náhradní díly.**

Tím je zajištěna bezpečnost elektrického nářadí.

b) **Poškozené akumulátory nikdy neservisujte. Servis akumulátorů by měl provádět pouze výrobce nebo autorizovaný servis.**

Při práci, při níž se může řezací příslušenství dotknout skrytých vodičů, držte elektrické nářadí za izolované úchopné plochy. Kontakt řezacího příslušenství s vodičem pod napětím může způsobit, že odkryté kovové části elektrického nářadí budou pod napětím a obsluha může být zasažena elektrickým proudem.

ZVLÁŠTNÍ BEZPEČNOSTNÍ POKYNY PRO PŘÍMOČARÉ PILY



Důležité! Použití jiného příslušenství nebo nastavců než dodaných nebo doporučených v tomto návodu k obsluze může znamenat riziko poranění.

- Při práci s přímočarými pilami by se měly používat chrániče sluchu a obličejová maska. Vystavení hluku může způsobit poškození sluchu.
- Nepoužívejte přímočarou pilu k řezání azbestu nebo materiálů obsahujících azbest.
- Nenechávejte elektrické nářadí v provozu bez dozoru. Vždy jej vypněte a neodkládejte ani neodcházejte, dokud se zcela nezastaví.
- Dlouhé vlasy musí být zakryté. Nepracujte ve volném oblečení.
- Při práci na stěnách buďte opatrní. Poškození elektrického vedení, plynového nebo vodovodního potrubí může způsobit vést k nebezpečným situacím. Pomocí vhodných detektorů zjistěte, zda se v pracovním prostoru nenacházejí skryté dráty nebo potrubí.
- Zajistěte obrobek. Obrobek je zajištěn pouze tehdy, je-li držen upínacími zařízeními nebo ve svěráku.
- Pozor: Pilové kotouče se mohou velmi zahřát.
- Pilové kotouče je třeba udržovat ostré a v dobrém stavu. Částečně zlomené a zlomené pilové listy ihned vyměňte.
- S přímočarou pilou pracujte klidně a rovnoměrně. Vyhněte se tak nehodám a pilové listy i přímočará pila vydrží déle.
- Nepoužívejte je k řezání trubek nebo kabelů.
- Nepoužívejte prasklé, tupé nebo poškozené nože.
- Pokud není nasazen pilový kotouč, pilu nespouštějte.
- Zkontrolujte, zda se pod řezaným předmětem nenacházejí žádné překážky.
- Nepokoušejte se řezat předměty silnější, než je maximální hloubka řezu nože, nebo tam, kde není pod předmětem dostatek místa pro nůž.
- Kovové části pily se mohou stát vodivými, pokud se pila dostane do kontaktu s vodičem pod napětím. Držte proto pilu pouze za izolovanou rukojeť.
- Zkontrolujte, zda nejsou větrací otvory zablokovány.
- Nikdy neodstraňujte prach, překážky apod. z pracovního prostoru, pokud je nůž v provozu.
- Nikdy nezastavujte pilový kotouč tlakem na pilu nebo na stranu kotouče.
- Nezvedejte pilu z řezaného předmětu, pokud je pilový kotouč stále v chodu.
- Nikdy pilu nepokládejte na stůl nebo pracovní desku, pokud se zcela nezastavila.

- Pilový kotouč bude ještě krátkou dobu po vypnutí stroje pracovat.
- Držte elektrické nářadí za izolované úchopové plochy, pokud provádíte činnost, při které je řezací příslušenství se může dotknout skryté kabeláže nebo vlastního kabelu. Kontakt řezacího příslušenství s "živým" vodičem může způsobit, že odkryté kovové části elektrického nářadí budou "pod napětím" a obsluha může být zasažena elektrickým proudem.

BEZPEČNOSTNÍ POKYNY PRO BATERIE A NABÍJEČKU

Baterie

- Nikdy se je nepokoušejte z jakéhokoli důvodu otevřít.
- Neskladujte na místech, kde by teplota mohla překročit 40 °C.
- Nabíjejte pouze při okolní teplotě mezi 4 °C a 40 °C.
- Nabíjejte pouze pomocí nabíječky dodané s nářadím.
- Baterie skladujte na chladném a suchém místě (5°C-20°C/41°F-68°F). Nikdy neskladujte baterie ve vybitém stavu.
- Li-ion baterie je lepší pravidelně vybit a dobít (alespoň 4x ročně). Ideální nabití pro dlouhodobé skladování Li-ion baterie je 40 % kapacity.
- Při likvidaci baterií dodržujte pokyny uvedené v části "Ochrana životního prostředí".
- Nezpůsobujte zkrat. Pokud dojde ke spojení mezi kladným (+) a záporným (-) pólem přímo nebo náhodným kontaktem s kovovými předměty, dojde ke zkratu baterie a intenzivnímu proudu, který způsobí vznik tepla a může vést k prasknutí krytu nebo požáru.
- Nezahřívejte. Při zahřátí baterií na teplotu vyšší než 100 °C může dojít k poškození těsnicích a izolačních separátorů a dalších polymerních součástí, což může vést k úniku elektrolytu a/nebo vnitřnímu zkratu, který vede k tvorbě tepla, jež způsobí prasknutí nebo vypilování. Kromě toho nelikvidujte baterie v ohni, může dojít k výbuchu a/nebo intenzivnímu hoření.
- Za extrémních podmínek může dojít k vytečení baterie. Při zjištění kapaliny na baterii postupujte následovně:
 - ✓ Kapalínu opatrně setřete hadříkem. Vyvarujte se kontaktu s pokožkou.
 - ✓ V případě zasažení pokožky nebo očí postupujte podle níže uvedených pokynů:
 - Okamžitě opláchněte vodou. Neutralizujte mírnou kyselinou, například citronovou šťávou nebo octem.
 - Při zasažení očí je vydatně vyplachujte čistou vodou po dobu nejméně 10 minut. Poradte se s lékařem.



Nebezpečí požáru! Zabraňte zkratování kontaktů odpojené baterie. Baterii nespalujte.











Nabíječka

- K nabíjení akumulátoru používejte pouze nabíječku dodanou s nářadím.
- Nikdy se nepokoušejte nabít nenabíjecí baterie.

- . Poškozené šňůry okamžitě vyměňte.
- . Nevystavujte je vodě.
- . Nabíječku neotvírejte.
- . Nesondujte nabíječku.
- . Nabíječka je určena pouze pro vnitřní použití.
- . Tuto nabíječku mohou používat děti od 8 let a starší a osoby se sníženými fyzickými, smyslovými nebo duševními schopnostmi nebo s nedostatkem zkušeností a znalostí, pokud jsou pod dohledem nebo byly poučeny o bezpečném používání spotřebiče a rozumí souvisejícím nebezpečím.
- . Děti si se spotřebičem nesmí hrát. Čištění a uživatelskou údržbu nesmí provádět děti bez dozoru.
- . Pokud je přívodní kabel poškozen, musí jej vyměnit výrobce, jeho servisní zástupce nebo podobně kvalifikované osoby, aby se předešlo nebezpečí.

UPOZORNĚNÍ: Nenabíjejte nenabíjecí baterie.

Symoly

	Splňuje příslušné bezpečnostní normy
	Aby se snížilo riziko zranění, musí si uživatel před použitím tohoto výrobku přečíst tento návod a porozumět mu.
	Používejte chrániče sluchu. Vystavení hluku může způsobit ztrátu sluchu.
	Používejte ochranu očí.
	Třída II, dvojitá izolace (pouze pro nabíječku)
	Nevyhazujte staré spotřebiče do domácího odpadu.
	Nevystavujte nabíječku ani baterii vodě.
	Baterii ani nabíječku nespalujte.
	Okolní teplota max. 40 °C (pouze pro baterii)
	Akumulátor a nabíječku používejte pouze pro vnitřní použití.
	Recyklace

3. VÁŠ VÝROBEK

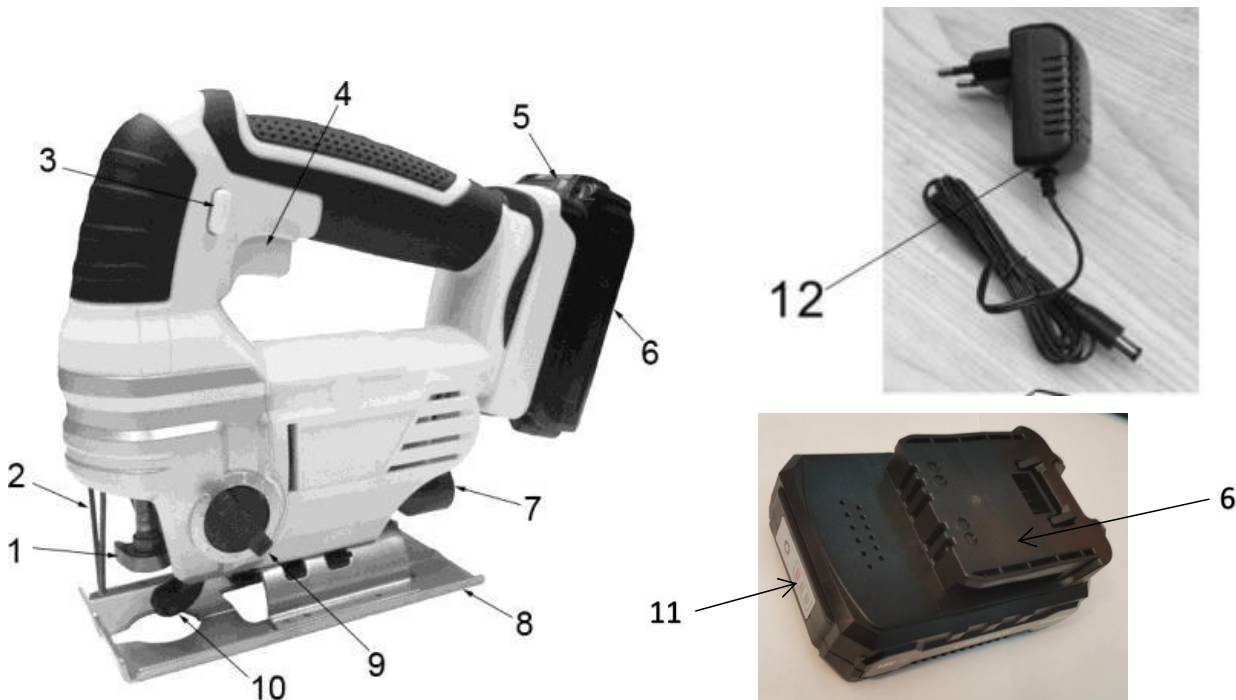

1. Rychlovýměnný držák upínacího nože
2. Bezpečnostní ochrana
3. Tlačítko uzamčení
4. Vypínač ON/OFF
5. Tlačítko pro uvolnění akumulátoru
6. Bateriový blok
7. Výstup pro odsávání prachu
8. Vodící lišta
9. Řízení kyvadlové regulace
10. Vodící válec
- 11, Indikace kapacity baterie
12. Nabíječka

4. SEZNAM OBSAHU BALÍČKU

- Odstraňte všechny obalové materiály.
- Odstraňte zbývající obaly a vložky (pokud jsou součástí balení).
- Zkontrolujte, zda je obsah balení kompletní.
- Zkontrolujte, zda spotřebič, napájecí kabel, zástrčka a veškeré příslušenství nejsou poškozeny při přepravě.
- Obalové materiály uchovávejte pokud možno až do konce záruční doby. Poté je odevzdejte do místního systému likvidace odpadu.



UPOZORNĚNÍ: Obalové materiály nejsou hračky! Děti si nesmí hrát s plastovými sáčky! Hrozí nebezpečí udušení!

1x stroj 1x

manuál

1x pilový kotouč na dřevo

Pokud některý z dílů chybí nebo je poškozen, obraťte se na svého prodejce.

5. OPERACE

Nabíjení akumulátoru

DŮLEŽITÉ: Akumulátor není z výroby plně nabitý. Než se je pokusíte nabít, důkladně si přečtete všechny bezpečnostní pokyny.

- 1) Ujistěte se, že použitá nabíječka je použitelná pro daný akumulátor.
- 2) Vložte nabíječku do zásuvky 100-240V~,50-60Hz. Kontrolka (3) se rozsvítí zeleně, což ukazuje, že napájení je připojeno.
- 3) Zasuňte konec nabíječky(1) do slotu baterie(2). Zkontrolujte, zda je kontakt s nabíječkou správný.
- 4) Při nabíjení se kontrolka (3) rozsvítí červeně.
- 5) Po úplném nabití se kontrolka (3) rozsvítí zeleně.



- 6).Často sledujte nabíječku a akumulátor během připojení. 7).Po ukončení práce odpojte nabíječku od sítě a odpojte ji od akumulátoru. 8).Před použitím akumulátoru nechte akumulátor zcela vychladnout.
- 9).Nabíječku a akumulátor skladujte v interiéru, mimo dosah dětí.



Poznámka: Pokud akumulátor správně nesedí, odpojte jej a zkontrolujte, zda je akumulátor správný model pro tuto nabíječku, jak je uvedeno ve specifikační tabulce. Nenabíjejte žádný jiný akumulátor nebo akumulátor, který do nabíječky bezpečně nepasuje.



POZNÁMKA: Pokud je baterie po nepřetržitém používání v nářadí horká, nechte ji před nabíjením vychladnout na pokojovou teplotu. Tím prodloužíte životnost baterie.



Vyjměte akumulátor ze stojanu nabíječky, palcem nebo prsty stiskněte uvolňovací tlačítko akumulátoru a současně akumulátor vyjměte.

Indikátor kapacity baterie

Na akumulátoru jsou indikátory kapacity baterie; stav kapacity baterie můžete zkontrolovat, pokud stisknete tlačítko . Před použitím stroje stiskněte spínací tlačítko, abyste zkontrolovali, zda je baterie dostatečně plná pro správnou funkci.Tyto 3 LED mohou ukazovat stav úrovně kapacity baterie.

Vkládání a vyjímání baterie.

1. Vyjmutí baterie: Stiskněte uvolňovací západku baterie a současně vytáhněte akumulátor.
2. Chcete-li vložit baterii, zatlačte ji na kontakty nářadí.

5.1 Nastavení lišty

- Pro usnadnění řezání kontur je možné nastavit sklon desky (8) o 45° (vlevo nebo vpravo) vzhledem ke kolmici pily.
- Pomocí šestihranného klíče (A) dodaného s náradím povolte dva upínací šrouby (B) pod deskou podrážky, nastavte desku podrážky do požadovaného úhlu a šrouby (B) znovu utáhněte.
- Úhel lze nastavit pomocí vyznačené stupnice na horní straně desky.
- Tato přímočará pila je vybavena čtyřmi řeznými úkony, jedním přímočarým a třemi orbitálními.
- Orbitální činnost má agresivnější pohyb pilového kotouče a je určena k řezání měkkých materiálů, jako je dřevo nebo plast.



- Orbitální řezání je rychlejší, ale s hrubším řezem napříč materiálem. Při orbitálním chodu se nůž během řezání pohybuje kromě pohybu nahoru a dolů také dopředu.

Poznámka: Při orbitálním řezání by se nikdy neměly řezat kovy nebo tvrdé dřevo.

- Chcete-li nastavit řezný účinek, pohybujte kyvadlovým regulačním ovladačem (9) mezi čtyřmi polohami řezání: 0, 1, 2 a 3.
- Poloha 0 je přímý řez.
- Polohy 1, 2 a 3 jsou orbitální řezání.
- Agresivita řezu se zvyšuje s posunem ovládacího prvku od jedné do tří, přičemž trojka je nejagresivnější řez.
- Nikdy nepoužívejte nůž nevhodný pro daný úkol a řezaný předmět. Držte pilu před sebou a pevně uchopte rukojeť.
- Při spouštění pily se ujistěte, že se pilový kotouč ničeho nedotýká a že napájecí kabel nepřekáží. Ujistěte se, že je předmět pevně upnutý a že je zřetelně vyznačena linie pily. Pokud je to možné, připojte vakuovou odsávací hubici k odsávacímu systému.
- Spusťte pilu. Umístěte podkladovou desku na předmět a nechte pilový kotouč, aby se dotýkal pilové čáry.
- Na pilu netlačte více, než je nutné. Vyhněte se bočnímu tlaku na pilový list.

5.2 Řezání dřeva

- Zkontrolujte, zda předmět neobsahuje hřebíky nebo jiné kovové předměty. Vždy používejte masku.

5.3 Řezání kovů

- Doporučujeme mazat materiál a pilový kotouč řezným olejem, aby byl nástroj chráněn a nedocházelo k jeho přehřívání. Položku bezpečně podepřete dřevěnými špalíky.



Důležité! Pravidelně kontrolujte všechny šrouby na pile, zejména ty, které drží pilový kotouč. V případě potřeby dotáhněte.

6. ČIŠTĚNÍ A ÚDRŽBA

6.1 Čištění

- Udržujte větrací otvory stroje čisté, abyste zabránili přehřátí motoru.
- Pravidelně čistěte kryt stroje měkkým hadříkem, nejlépe po každém použití.
- Udržujte větrací otvory bez prachu a nečistot.
- Pokud se nečistoty neodstraní, použijte měkký hadřík navlhčený mýdlovou vodou.
- Nikdy nepoužívejte rozpouštědla, jako je benzín, alkohol, čpavková voda apod. Tato rozpouštědla mohou poškodit plastové díly.

6.2 Údržba

- Naše stroje byly navrženy tak, aby fungovaly po dlouhou dobu s minimálními nároky na údržbu. Nepřetržitý uspokojivý provoz závisí na správné péči o stroj a pravidelném čištění.

7. TECHNICKÉ ÚDAJE

Jmenovité napětí	18V stejnoseměrný proud	Rychlá výměna nožů	Ano
Rychlost otáčení	0-2400/min	Tlačítko zámku	Ano
Pracovní světlo LED	Ano	Základní materiál	Ocel
Kyvadlové polohy	4	Připojení baterie	Zasouvací
Motor s uhlíkovými kartáči	Ano	Hladina akustického tlaku LpA	86,9 dB(A) K= 5 dB(A)
Nastavitelná základna	Ano	Úroveň akustického výkonu LwA	97,9 dB(A) K= 5 dB(A)
Výška zdvihu	19 mm	Vibrace:	Řezání dřeva: $A_{h,B=3,57m/s^2}$, $K=1,5m/s^2$; Řezání kovu: $a_{h,M=4,14m/s^2}$, $K=1,5m/s^2$;
Hloubka řezu oceli	6 mm	Bateriový blok	HNHPACK18V 18V stejnosměrný proud 1,5 Ah lithium-iontový akumulátor
Hloubka řezu dřeva	56 mm	Nabíječka	HNHPACK18V Vstup 100-240V~ 50-60Hz, 19W Výstup; 21V stejnosměrný proud 0,5A
Typ připojení	T-nánožka	Doba nabíjení	3-5 hodin

Informace

- Deklarovaná celková hodnota vibrací byla změřena v souladu se standardní zkušební metodou a může být použita pro porovnání jednoho nástroje s jiným;
 - Deklarovanou celkovou hodnotu vibrací lze rovněž použít při předběžném posouzení expozice. Varování
 - že emise vibrací při skutečném používání elektrického nářadí se může lišit od deklarované celkové hodnoty v závislosti na způsobu používání nářadí a
 - nutnosti určit bezpečnostní opatření na ochranu obsluhy, která jsou založena na odhadu expozice ve skutečných podmínkách používání (s přihlédnutím ke všem částem pracovního cyklu, jako je doba, kdy je nářadí vypnuto a kdy běží naprázdno, kromě doby spuštění).
- Používejte ochranu sluchu

8. DISPOZICE



Elektrické výrobky by se neměly vyhazovat společně s výrobky pro domácnost. Podle evropské směrnice 2012/19/EU o odpadních elektrických a elektronických zařízeních a její implementace do vnitrostátního práva musí být použité elektrozařízení sbíráno odděleně a likvidováno na sběrných místech k tomu určených. Ohledně recyklace se poraďte s místními úřady nebo prodejcem.

BALENÍ BATERÍ



Tento výrobek obsahuje Li-ion. V zájmu ochrany přírodních zdrojů recyklujte nebo řádně zlikvidujte baterie. Místní, státní nebo federální zákony mohou zakazovat likvidaci Li-ion baterií v běžném odpadu. Informace o dostupných možnostech recyklace a/nebo likvidace získáte na místním úřadě pro nakládání s odpady.

9. PROHLÁŠENÍ O SHODĚ



BUILDER SAS

32 rue Aristide Bergès - Z.I. du Casque - 31270 Cugnaux - Francie,

prohlašuje, že,

Výrobek: Obchodní značka:

Akumulátorová přímočará

pila 18V: Model: Hyundai

HNHPACK18V

Sériové číslo: 20230448288-20230448437

je ve shodě se základními požadavky a dalšími příslušnými ustanoveními platných evropských směrnic na základě použití evropských harmonizovaných norem. Jakákoli neoprávněná úprava přístroje ruší platnost tohoto prohlášení.

Evropské směrnice (včetně jejich případných změn do data podpisu):

Směrnice Rohs (EU) 2015/863, kterou se mění směrnice

2011/65 / EU "Strojní zařízení" 2006/42 / ES

Směrnice o

elektromagnetické

kompatibilitě 2014/30 /

směrnice ES o nízkém

napětí 2014/35/UE

evropské harmonizované normy (včetně jejich případných změn do data podpisu): EN62841-1: 2015

EN62841-2-11:2016

EN55014-1: 2017+A11:2020

EN55014-2: 2015

EN 62233:2008

EN 60335-2-29:2004+A2:2010+A11:2018

EN 60335-1:2012+A11:2014+A13:2017+A1:2019+A2:2019+A14:2019

EN ICE61000-3-2:2019; EN61000-3-3:2013+A1:2019

Cugnaux, 27/02/2023

Philippe MARIE / PDG

Odpovědnost za technickou dokumentaci: Olivier Patriarca

2. 18V AKUMULÁTOROVÁ VRTAČKA

1. APLIKACE

Elektrické nářadí je určeno k vrtání do dřeva, kovu, plastů a zdiva. Nemá být vhodné pro profesionální použití.



POZOR! Před použitím spotřebiče si v zájmu vlastní bezpečnosti pečlivě přečtěte tento návod a obecné bezpečnostní pokyny. Elektrické nářadí by mělo být předáváno pouze společně s tímto návodem.

2. BEZPEČNOSTNÍ POKYNY



UPOZORNĚNÍ Přečtěte si všechna bezpečnostní upozornění, pokyny, obrázky a specifikace dodané s tímto elektrickým nářadím. Nedodržení všech níže uvedených pokynů může mít za následek úraz elektrickým proudem, požár a/nebo vážné zranění.

Všechna varování a pokyny si uložte pro budoucí použití.

Pojem "elektrické nářadí" v těchto upozorněních označuje elektrické nářadí napájené ze sítě (se šňůrou) nebo elektrické nářadí napájené z akumulátoru (bez šňůry).

1) Bezpečnost na pracovišti

a) **Udržujte pracovní prostor čistý a dobře osvětlený.** *Nepřehledné nebo tmavé prostory jsou příčinou nehod.*

b) **Nepoužívejte elektrické nářadí ve výbušném prostředí, například v přítomnosti hořlavých kapalin, plynů nebo prachu.** *Elektrické nářadí vytváří jiskry, které mohou zapálit prach nebo výpary.*

c) **Při práci s elektrickým nářadím udržujte děti a okolostojící osoby v bezpečné vzdálenosti.**

Rozptýlení může způsobit ztrátu kontroly.

2) Elektrická bezpečnost

a) **Zástrčky elektrického nářadí musí odpovídat zásuvce.** *Zástrčku nikdy nijak neupravujte. Nepoužívejte žádné adaptérové zástrčky s uzemněným (uzemněným) elektrickým nářadím. Neupravené zástrčky a odpovídající zásuvky snižují riziko úrazu elektrickým proudem.*

b) **Vyvarujte se kontaktu těla s uzemněnými nebo uzemněnými povrchy, jako jsou potrubí, radiátory, sporáky a chladničky.** *Pokud je vaše tělo uzemněno nebo uzemněno, hrozí zvýšené riziko úrazu elektrickým proudem.*

c) **Nevystavujte elektrické nářadí dešti nebo vlhku.** *Vniknutí vody do elektrického nářadí zvyšuje riziko úrazu elektrickým proudem.*

d) **Šňůru nezneužívejte.** *Nikdy nepoužívejte šňůru k přenášení, tahání nebo odpojování elektrického nářadí. Šňůru uchovávejte mimo dosah tepla, oleje, ostrých hran nebo pohyblivých částí. Poškozené nebo zamotané šňůry zvyšují riziko úrazu elektrickým proudem.*

e) **Při práci s elektrickým nářadím venku používejte prodlužovací kabel vhodný pro venkovní použití.** *Použití šňůry vhodné pro venkovní použití snižuje riziko úrazu elektrickým proudem.*

f) **Pokud je provoz elektrického nářadí ve vlhkém prostředí nevyhnutelný, použijte napájení chráněné proudovým chráničem (RCD).** *Použití proudového chrániče snižuje riziko úrazu elektrickým proudem.*

3) Osobní bezpečnost

a) **Buďte ve střehu, sledujte, co děláte, a při práci s elektrickým nářadím používejte zdravý rozum.** *Nepoužívejte elektrické nářadí, pokud jste unavení nebo pod vlivem drog, alkoholu nebo léků. Chvilka nepozornosti při práci s elektrickým nářadím může mít za následek vážné zranění osob.*

b) **Používejte osobní ochranné prostředky.** *Vždy používejte ochranu očí. Ochranné pomůcky, jako je maska proti prachu, neklouzavá bezpečnostní obuv, tvrdá čepice nebo ochrana sluchu, používané za vhodných podmínek, snižují počet osobních zranění.*

c) **Zabraňte neúmyslnému spuštění.** *Před připojením ke zdroji napájení a/nebo akumulátoru,*

zvednutím nebo přenášením náradí se ujistěte, že je spínač ve vypnuté poloze. *Přenášení elektrického náradí s prstem na spínači nebo zapínání elektrického náradí, které má spínač zapnutý, vybízí k nehodám.*

d) **Před zapnutím elektrického náradí vyjměte seřizovací klíč nebo klíč.** *Klíč nebo klíč ponechaný na rotující části elektrického náradí může způsobit zranění osob.*

e) **Nepřehánějte to. Stále udržujte správný postoj a rovnováhu.** *To umožní lepší ovládání elektrického náradí v neočekávaných situacích.*

f) **Správně se oblékněte. Nenoste volné oblečení ani šperky. Vlasy a oděv udržujte mimo dosah pohyblivých částí.** *Volné oblečení, šperky nebo dlouhé vlasy se mohou zachytit o pohyblivé části.*

g) **Pokud jsou k dispozici zařízení pro připojení zařízení pro odsávání a sběr prachu, zajistěte jejich připojení a správné používání.** *Používání zařízení pro odvádění prachu může snížit nebezpečí související s prachem.*

h) **Nedopust'te, abyste na základě častého používání náradí polevili a ignorovali zásady bezpečnosti práce s náradím.** *Neopatrný zásah může během zlomku sekundy způsobit vážné zranění.*

4) Používání elektrického náradí a péče o něj

a) **Elektrické náradí nepoužívejte násilím. Používejte správné elektrické náradí pro danou aplikaci.** *Správné elektrické náradí provede práci lépe a bezpečněji při rychlosti, pro kterou bylo navrženo.*

b) **Nepoužívejte elektrické náradí, pokud jej spínač nezapíná a nevypíná.** *Každé elektrické náradí, které nelze ovládat spínačem, je nebezpečné a musí být opraveno.*

c) **Před jakýmkoli nastavováním, výměnou příslušenství nebo skladováním elektrického náradí odpojte zástrčku od zdroje napájení a/nebo vyjměte akumulátor, je-li odnímatelný, z elektrického náradí.** *Tato preventivní bezpečnostní opatření snižují riziko náhodného spuštění elektrického náradí.*

d) **Nečinné elektrické náradí ukládejte mimo dosah dětí a nedovolte, aby s ním pracovaly osoby, které nejsou seznámeny s elektrickým náradím nebo s tímto návodem.**

Elektrické náradí je v rukou nepoučených uživatelů nebezpečné.

e) **Údržba elektrického náradí a příslušenství. Kontrolujte, zda nedochází k nesprávnému seřízení nebo vážnutí pohyblivých částí, k poškození dílů a k jakémukoli jinému stavu, který by mohl ovlivnit provoz elektrického náradí. V případě poškození nechte elektrické náradí před použitím opravit.** *Mnoho nehod je způsobeno špatně udržovaným elektrickým náradím.*

f) **Řezné nástroje udržujte ostré a čisté.** *Správně udržované řezné nástroje s ostrými břity se méně často zasekávají a lépe se ovládají.*

g) **Elektrické náradí, příslušenství, bity atd. používejte v souladu s tímto návodem a s ohledem na pracovní podmínky a prováděnou práci.** *Použití elektrického náradí k jiným než určeným činnostem by mohlo vést k nebezpečným situacím.*

h) **Udržujte rukojeti a úchopové plochy suché, čisté a zbavené oleje a mastnoty.** *Kluzké rukojeti a úchopové plochy neumožňují bezpečnou manipulaci a ovládání náradí v neočekávaných situacích.*

5) Používání a péče o bateriové nástroje

a) **Nabíjejte pouze nabíječkou určenou výrobcem.** *Nabíječka, která je vhodná pro jeden typ akumulátoru, může při použití s jiným typem akumulátoru způsobit nebezpečí požáru.*

b) **Elektrické náradí používejte pouze se speciálně určenými akumulátory.** *Použití jiných akumulátorů může způsobit riziko zranění a požáru.*

c) **Pokud akumulátor nepoužíváte, uchovávejte jej mimo dosah jiných kovových předmětů, jako jsou kancelářské sponky, mince, klíče, hřebíky, šrouby nebo jiné malé kovové předměty, které by mohly vytvořit spojení mezi jednotlivými vývody.** *Zkratování pólů akumulátoru může způsobit popáleniny nebo požár.*

d) **Za nepříznivých podmínek může z baterie vystříknout kapalina; vyhněte se kontaktu s ní. Dojde-li k náhodnému kontaktu, vypláchněte ji vodou. Pokud se kapalina dostane do očí, dodatečně vyhledejte lékařskou pomoc.** *Kapalina vystřikující z baterie může způsobit podráždění nebo popáleniny.*

e) **Nepoužívejte poškozený nebo upravený akumulátor nebo nástroj.** *Poškozené nebo upravené*

akumulátory mohou vykazovat nepředvídatelné chování, které může vést k požáru, výbuchu nebo nebezpečí zranění.

f) **Nevystavujte akumulátor nebo nástroj ohni nebo nadměrné teplotě.** Vystavení ohni nebo teplotě nad 130 °C může způsobit výbuch.

POZNÁMKA Teplotu "130 °C" lze nahradit teplotou "265 °F".

g) **Dodržujte všechny pokyny k nabíjení a nenabíjejte akumulátor ani nářadí mimo teplotní rozsah uvedený v návodu.** Nesprávné nabíjení nebo nabíjení při teplotách mimo uvedený rozsah může poškodit akumulátor a zvýšit riziko požáru.

6) Služba

a) **Servis elektrického nářadí svěřte kvalifikovanému opraváři, který používá pouze identické náhradní díly.** Tím je zajištěna bezpečnost elektrického nářadí.

b) **Poškozené akumulátory nikdy neservisujte.** Servis akumulátorů by měl provádět pouze výrobce nebo autorizovaný servis.

Bezpečnostní upozornění pro vrtáky

- **Při příklepovém vrtání používejte chrániče sluchu.** Vystavení hluku může způsobit ztrátu sluchu.

- **Použijte pomocnou rukojeť (rukojeti), pokud je s nářadím dodávána.** Ztráta kontroly může způsobit zranění osob.

Při práci, při níž se může řezací příslušenství dotknout skrytých vodičů, držte elektrické nářadí za izolované úchopné plochy. Kontakt řezacího příslušenství s vodičem pod napětím může způsobit, že odkryté kovové části elektrického nářadí budou pod napětím a obsluha může být zasažena elektrickým proudem.

Bezpečnostní pokyny při používání dlouhých vrtáků

a) **Nikdy nepracujte s vyššími otáčkami, než jsou maximální jmenovité otáčky vrtáku.** Při vyšších otáčkách se vrták může ohnout, pokud se nechá volně otáčet bez kontaktu s obrobkem, což může vést ke zranění osob.

b) **Vrtání vždy zahajte při nízkých otáčkách a s hrotem vrtáku v kontaktu s obrobkem.** Při vyšších otáčkách se vrták může ohnout, pokud se nechá volně otáčet bez kontaktu s obrobkem, což může vést ke zranění osob.

c) **Tlak vyvíjejte pouze v přímé linii bitu a nevyvíjejte nadměrný tlak.** Bity se mohou ohnout a způsobit zlomení nebo ztrátu kontroly, což může vést ke zranění osob.

BEZPEČNOSTNÍ POKYNY PRO BATERIE A NABÍJEČKU

Baterie

- Nikdy se je nepokoušejte z jakéhokoli důvodu otevřít.
- Neskladujte na místech, kde by teplota mohla překročit 40 °C.
- Nabíjejte pouze při okolní teplotě mezi 4 °C a 40 °C.
- Nabíjejte pouze pomocí nabíječky dodané s nářadím.
- Baterie skladujte na chladném a suchém místě (5°C-20°C/41°F-68°F). Nikdy neskladujte baterie ve vybitém stavu.
- Li-ion baterie je lepší pravidelně vybíjet a dobíjet (alespoň 4x ročně). Ideální nabití pro dlouhodobé skladování Li-ion baterie je 40 % kapacity.
- Při likvidaci baterií dodržujte pokyny uvedené v části "Ochrana životního prostředí".
- Nezpůsobujte zkraty. Pokud dojde ke spojení mezi kladným (+) a záporným (-) pólem přímo nebo náhodným kontaktem s kovovými předměty, dojde ke zkratu baterie a intenzivnímu proudu, který způsobí vznik tepla a může vést k prasknutí krytu nebo požáru.

- Nezahřívajte. Při zahřátí baterií na teplotu vyšší než 100 °C může dojít k poškození těsnicích a izolačních separátorů a dalších polymerních součástí, což může vést k úniku elektrolytu a/nebo vnitřnímu zkratu, který vede k tvorbě tepla, jež způsobí prasknutí nebo vypilování. Kromě toho nelikvidujte baterie v ohni, může dojít k výbuchu a/nebo intenzivnímu hoření.
- Za extrémních podmínek může dojít k vytečení baterie. Při zjištění kapaliny na baterii postupujte následovně:
 - ✓ Kapalínu opatrně setřete hadříkem. Vyvarujte se kontaktu s pokožkou.
 - ✓ V případě zasažení pokožky nebo očí postupujte podle níže uvedených pokynů:
 - Okamžitě opláchněte vodou. Neutralizujte jemnou kyselinou, například citronovou šťávou nebo octem.
 - Při zasažení očí je vydatně vyplachujte čistou vodou po dobu nejméně 10 minut. Poradte se s lékařem.



Nebezpečí požáru! Zabraňte zkratování kontaktů odpojené baterie. Baterii nespalujte.











Nabíječka

- K nabíjení akumulátoru používejte pouze nabíječku dodanou s náradím.
- Nikdy se nepokoušejte nabíjet nenabíjecí baterie.
- Poškozené šňůry okamžitě vyměňte.
- Nevystavujte je vodě.
- Nabíječku neotvírejte.
- Nesondujte nabíječku.
- Nabíječka je určena pouze pro vnitřní použití.
- Tuto nabíječku mohou používat děti od 8 let a starší a osoby se sníženými fyzickými, smyslovými nebo duševními schopnostmi nebo s nedostatkem zkušeností a znalostí, pokud jsou pod dohledem nebo byly poučeny o bezpečném používání spotřebiče a rozumí souvisejícím nebezpečím.

- Děti si se spotřebičem nesmí hrát. Čištění a uživatelskou údržbu nesmí provádět děti bez dozoru.
- Pokud je přívodní kabel poškozen, musí jej vyměnit výrobce, jeho servisní zástupce nebo podobně kvalifikované osoby, aby se předešlo nebezpečí.

UPOZORNĚNÍ: Nenabíjejte nenabíjecí baterie.

Symboly

	Splňuje příslušné bezpečnostní normy
	Aby se snížilo riziko zranění, musí si uživatel před použitím tohoto výrobku přečíst tento návod a porozumět mu.
	Používejte chrániče sluchu. Vystavení hluku může způsobit ztrátu sluchu.
	Používejte ochranu očí.
	Třída II, dvojitá izolace (pouze pro nabíječku)
	Nevyhazujte staré spotřebiče do domácího odpadu.
	Nevystavujte nabíječku ani baterii vodě.
	Baterii ani nabíječku nespalujte.
	Okolní teplota max. 40 °C (pouze pro baterii)
	Akumulátor a nabíječku používejte pouze pro vnitřní použití.
	Recyklace

3. VÁŠ VÝROBEK (obr. 1)

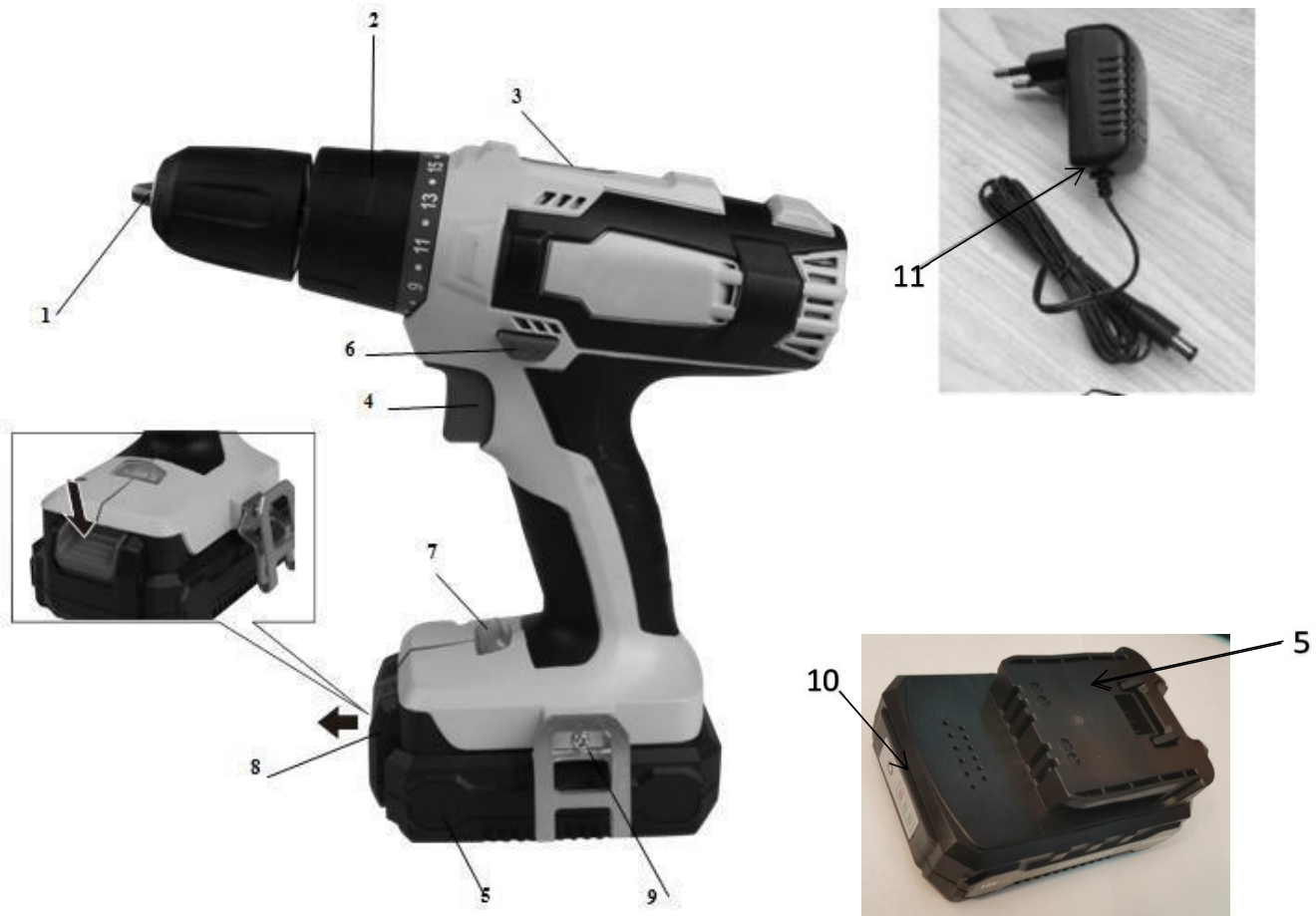

1. Bezklíčové sklíčidlo
2. Kroužek pro nastavení točivého momentu
3. Volič dvou rychlostí
4. Spouštěč zapnutí/vypnutí
5. Bateriový blok
6. Knoflík pro posun vpřed/vzad
7. Pracovní světlo LED
8. Tlačítko pro indikátor kapacity baterie
9. Spona na opasek
10. Indikátor kapacity baterie
11. Nabíječka

4. FUNKCE

4.1 Li-ion baterie (5)

Výhody li-ion baterií:

- Li-ion baterie mají vyšší poměr kapacita/hmotnost (více energie na méně těžkou, kompaktnější baterii).
- Žádný paměťový efekt (ztráta kapacity po několika cyklech nabíjení/vybíjení) jako u jiných typů baterií.
- Omezené samovybíjení.

4.2 Bezklíčové sklíčidlo (1)

Vrtačka má bezklíčové sklíčidlo, které umožňuje ruční utahování nebo uvolňování vrtáku v čelistech sklíčidla.

4.3 Kroužek pro nastavení krouticího momentu (2)

Vrtačka má kroužek pro nastavení krouticího momentu. Umožňuje zvolit požadovaný krouticí moment v závislosti na úkolu, který máte provést (šroubování / různé typy šroubů do různých materiálů). Správné nastavení závisí na typu materiálu a velikosti šroubu, který používáte.

4.4 Volič otáčení vpřed/vzad (volič otáčení vpravo/vlevo) (6)

Vrtačka má nad spouští spínače umístěný volič pro jízdu vpřed/vzad.

UPOZORNĚNÍ: Abyste zabránili poškození převodovky, vždy nechte sklíčidlo před změnou směru otáčení nebo volbou jiné rychlosti (HIGH-LOW) úplně zastavit. Chcete-li zastavit, uvolněte spouštěcí spínač.

4.5 Variabilní rychlost

Vaše akumulátorová vrtačka má spínač s proměnlivými otáčkami. Otáčky a krouticí moment se snižují nebo zvyšují v závislosti na tlaku na spoušť. Tato vrtačka má elektrickou brzdu, po uvolnění spouštěcího spínače se sklíčidlo přestane otáčet.

4.6 Volič rychlosti (3)

Vaše akumulátorová vrtačka má dvourychlostní převodovku určenou k vrtání nebo pojezdu při NÍZKÝCH (1) nebo VYSOKÝCH (2) otáčkách. Na horní straně vrtačky je umístěn posuvný přepínač, kterým můžete zvolit buď NÍZKÉ (1), nebo VYSOKÉ (2) otáčky.

4.7 Světlo LED (7)

Vaše akumulátorová vrtačka je vpředu nad akumulátorem vybavena kontrolkou LED.

4.8 Měkká rukojeť TPR

Akumulátorová vrtačka je vybavena měkkou rukojetí TPR a ochrannými díly. TPR (termoplastická pryž) je pružná, pohlcuje otřesy a je šetrná k životnímu prostředí (recyklovatelná).

5. OPERACE

5.1 Nabíjení akumulátoru(obr.2)

DŮLEŽITÉ: Akumulátor není z výroby plně nabitý.

Před pokusem o nabíjení si důkladně přečtěte všechny bezpečnostní pokyny.

- 1) Ujistěte se, že použitá nabíječka je použitelná pro daný akumulátor.
- 2) Vložte nabíječku do zásuvky 100-240V~,50-60Hz. Kontrolka (3) se rozsvítí zeleně, což ukazuje, že napájení je připojeno.
- 3) Zasuňte konec nabíječky(1) do slotu baterie(2). Zkontrolujte, zda je kontakt s nabíječkou správný.
- 4) Při nabíjení se kontrolka (3) rozsvítí červeně.
- 5) Po úplném nabití se kontrolka (3) rozsvítí zeleně.



Obr.2

- 6). Často sledujte nabíječku a akumulátor během připojení. 7). Po ukončení práce odpojte nabíječku od sítě a odpojte ji od akumulátoru. 8). Před použitím akumulátoru nechte akumulátor zcela vychladnout. 9). Nabíječku a akumulátor skladujte v interiéru, mimo dosah dětí.



Poznámka: Pokud akumulátor správně nesedí, odpojte jej a zkontrolujte, zda je akumulátor správný model pro tuto nabíječku, jak je uvedeno ve specifikační tabulce. Nenabíjejte žádný jiný akumulátor nebo akumulátor, který do nabíječky bezpečně nepasuje.



POZNÁMKA: Pokud je baterie po nepřetržitém používání v náradí horká, nechte ji před nabíjením vychladnout na pokojovou teplotu. Tím prodloužíte životnost baterie.



Vyjměte akumulátor ze stojanu nabíječky, palcem nebo prsty stiskněte uvolňovací tlačítko akumulátoru a současně akumulátor vyjměte.

Indikátor kapacity baterie

Na akumulátoru jsou indikátory kapacity baterie; po stisknutí tlačítka můžete zkontrolovat stav kapacity baterie. Před použitím stroje stiskněte spínací tlačítko, abyste zkontrolovali, zda je baterie dostatečně nabitá pro správnou funkci.

Tyto 3 diody LED mohou ukazovat stav kapacity baterie. Vkládání a vyjímání baterie.



VAROVÁNÍ: Před jakýmkoli nastavováním se ujistěte, že je vrtačka vypnutá a volič směru otáčení je ve střední poloze.

1. Vyjmutí baterie: Stiskněte uvolňovací západku baterie a současně vytáhněte akumulátor.
2. Chcete-li vložit baterii, zatlačte ji na kontakty náradí.

5.2 Instalace a demontáž vrtáku a bitu (obr. 3)

Tato vrtačka má bezklíčové sklíčidlo, které zabraňuje uvolnění vrtáku nebo vrtáku a umožňuje ruční utažení nebo uvolnění vrtáku v čelistech sklíčidla.

1. Druhou rukou otáčejte kroužkem A proti směru hodinových ručiček, dokud nebude otvor sklíčidla vrtačky dostatečně velký, aby se do něj vešel nástroj.
2. Vložte vrták nebo šroubovací bit do sklíčidla vrtačky.
3. Otáčejte kroužkem A ve směru hodinových ručiček, dokud není nástroj pevně upnutý.
4. Nástroj vyjměte opačným způsobem.



1) **Přepínač (4)**

Vrtačka se spouští a zastavuje stisknutím a uvolněním spouště spínače ON/OFF.

2) **Zámek spínače**

Spoušť spínače lze zablokovat ve střední poloze.

To pomáhá snížit možnost náhodného spuštění v době, kdy se nepoužívá. Chcete-li zablokovat spuštění spínače, umístěte volič směru otáčení do střední polohy.

3) **Směr otáčení (obr. 4)**

Směr otáčení se ovládá voličem směru otáčení umístěným nad spouští spínače.

Fig 4

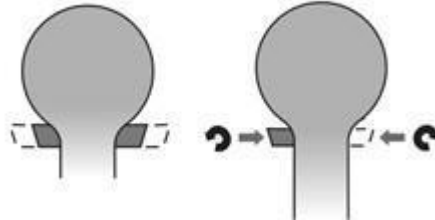

4) **Otáčení ve směru hodinových ručiček: (obr. 4)**

Vpravo: Chcete-li zvolit otáčení vpřed, uvolněte vypínač a posuňte páčku pro otáčení vpřed/vzad na levou stranu nářadí.

5) **Otáčení proti směru hodinových ručiček: (obr. 4)**

Vlevo: Chcete-li zvolit zpětný chod, zatlačte páčku na pravou stranu nářadí.

6) **Variabilní rychlost**

Toto nářadí je vybaveno spínačem s proměnlivými otáčkami, který při zvýšeném tlaku na spoušť zajišťuje vyšší otáčky a točivý moment. Rychlost je řízena mírou stlačení spouště.

7) **Nastavení točivého momentu**

Krouticí moment se nastavuje otáčením kroužku pro nastavení krouticího momentu; při nastavení vyšší polohy je krouticí moment větší. Krouticí moment je menší, když je kroužek nastavení krouticího momentu nastaven do nižší polohy. "1" znamená nejnižší a "19" nejvyšší.

Krouticí moment se nastavuje pomocí nastavení krouticího momentu podle různých šroubů a různých materiálů, můžete nastavit vhodný krouticí moment, pokud je šroub dlouhý a materiál tvrdý, můžete nastavit větší nastavení.

8) **Volič rychlosti**

Vrtačka má dvourychlostní převodovku určenou pro vrtání při rychlosti 1 (NÍZKÁ) nebo 2 (VYSOKÁ). Na horní straně vrtačky je umístěn volič převodovky, kterým lze zvolit nízkou nebo vysokou rychlost. Když stisknete tlačítko dopředu a zvolíte nízký rozsah otáček, otáčky se sníží, ale bude poskytován větší výkon a točivý moment. Při použití vrtačky ve vysokorychlostním rozsahu. Otáčky se zvýší, ale budou poskytovat menší výkon a točivý moment. Pro použití s vysokým výkonem a točivým momentem použijte nízké otáčky a pro rychlé vrtání vysoké otáčky.



Důležité: NIKDY nenastavujte tento dvourychlostní volič za chodu vrtačky. Vždy ji nejprve nechte úplně zastavit.

9) **Světlo LED**

Pracovní světlo LED se může rozsvítit před spuštěním motoru, pokud lehce stisknete spínač, čímž se nejprve jasně osvětlí pracovní plocha pro kontrolu, a svítí i během práce.



VAROVÁNÍ: Nedívejte se přímo na světelný paprsek. Nikdy nemiřte paprskem na jinou osobu nebo jiný předmět než na obrobek.



Nemiřte záměrně na osoby a dbejte na to, aby paprsek nesměřoval do očí osob déle než 0,25 s.

10) VRTÁNÍ

(1) Vrtání

Před použitím pro vrtání nastavte krouticí moment.

Při vrtání do tvrdého hladkého povrchu označte požadované místo otvoru pomocí středového děrovače. Zabráníte tak sklouznutí vrtáku ze středu při zahájení vrtání. Držte nástroj pevně a umístěte špičku vrtáku nebo bitu do obrobku, přičemž vyvíjejte pouze takový tlak, aby vrták udržel řez. Nevyvíjejte sílu ani boční tlak, abyste otvor prodloužili.

(2) Vrtání do dřeva

Pro dosažení maximálního výkonu používejte pro vrtání do dřeva vrtáky z rychlořezné oceli. Zapněte volič funkčních režimů

režim vrtání "". Začněte vrtat při velmi nízkých otáčkách, aby vrták neskouzl z výchozího bodu. Jakmile se vrták zakousne do materiálu, otáčky zvyšujte. Při vrtání průchozích otvorů umístěte za obrobek dřevěný špalek, abyste zabránili vzniku ošoupaných nebo spékaných hran na zadní straně otvoru.

(3) Vrtání kovů

Pro dosažení maximálního výkonu používejte pro vrtání do kovu nebo oceli vrtáky z rychlořezné oceli.

Otočte režim funkce volič režimu vrtání "". Začněte vrtat při velmi nízkých otáčkách, aby vrták neskouzl z výchozího bodu. Udržujte otáčky a tlak, které umožňují řezání bez přehřátí vrtáku.

Příliš velký tlak způsobí:

- Přehřátí vrtačky
- Poškození ložiska
- Ohýbání nebo pálení bitů
- vyrábět otvory mimo střed nebo nepravidelného tvaru

Při vrtání velkých otvorů do kovu se doporučuje vrtat nejprve malým vrtákem a poté dokončit vrtání velkým vrtákem. Vrták také namažte olejem, abyste zlepšili jeho činnost při vrtání a prodloužili jeho životnost.

(4) Šroubování

-Pro dosažení maximálního výkonu používejte kvalitní bity pro šroubování, otočte voličem funkcí na pozici režimu šroubováku "19".

-Nastavte dostatečně nízký krouticí moment, abyste měli bezpečnostní rezervu. Použijte velmi nízké nastavení krouticího momentu

při prvním zarážení malých šroubů do měkkých materiálů. Poté nastavení upravte podle toho, jaká síla je zapotřebí.



POZNÁMKA: Požadované nastavení točivého momentu závisí na poháněném předmětu. V případě šroubů zohledněte velikost, délku a typ materiálu.

POZNÁMKA: Při vrtání do zdiva používejte pouze vrtáky do zdiva.

6. ČIŠTĚNÍ A ÚDRŽBA

Čištění

Udržujte větrací otvory stroje čisté, abyste zabránili přehřátí motoru. Pravidelně čistěte kryt stroje měkkým hadříkem, nejlépe po každém použití.

Udržujte větrací otvory bez prachu a nečistot.

Pokud se nečistoty neodstraní, použijte měkký hadřík navlhčený mýdlovou vodou.

Nikdy nepoužívejte rozpouštědla, jako je benzín, alkohol, čpavková voda apod. Tato rozpouštědla mohou poškodit plastové díly.

Údržba

Naše stroje byly navrženy tak, aby fungovaly po dlouhou dobu s minimálními nároky na údržbu. Nepřetržitý uspokojivý provoz závisí na správné péči o stroj a pravidelném čištění.

7. TECHNICKÉ ÚDAJE

Napájení	18 V stejnosměrného proudu
Chuck	10 mm bezklíčový
Převodový vlak	2 Rychlost
Rychlost bez zatížení	0-400/0-1600 min ⁻¹
Spojka	19+1 pozic
Typ nabíječky	HNHPACK18V Vstup 100-240V~ 50-60Hz, 19W Výstup 21V stejnosměrný, 0,5A
Typ baterie	HNHPACK18V 18V stejnosměrný proud 1,5Ah Lithium-iontový akumulátor
Doba nabíjení	3-5 hodin
Točivý moment	40 Nm (MAX.)
Hladina akustického tlaku LpA	LpA =66,3 dB(A) Nejistota: K=5 dB(A)
Úroveň akustického výkonu LwA	LWA =77,3 dB(A) Nejistota: K=5 dB(A)
aw (Vibrace)	ah _D : 2,8 m/s ² , K=1,5 m/s ² .

Informace

- Deklarovaná celková hodnota vibrací byla změřena v souladu se standardní zkušební metodou a může být použita pro porovnání jednoho nástroje s jiným;
- Deklarovanou celkovou hodnotu vibrací lze rovněž použít při předběžném posouzení expozice. **Varování**
- že emise vibrací při skutečném používání elektrického nářadí se může lišit od deklarované celkové hodnoty v závislosti na způsobu používání nářadí a
- nutnosti určit bezpečnostní opatření na ochranu obsluhy, která jsou založena na odhadu expozice ve skutečných podmínkách používání (s přihlédnutím ke všem částem pracovního cyklu, jako je doba, kdy je nářadí vypnuto a kdy běží naprázdno, kromě doby spuštění).
Používejte ochranu sluchu.

8. DISPOZICE



Elektrické výrobky by se neměly vyhazovat společně s výrobky pro domácnost. Podle evropské směrnice 2012/19/EU o odpadních elektrických a elektronických zařízeních a její implementace do vnitrostátního práva musí být použité elektrozařízení sbíráno odděleně a likvidováno na sběrných místech k tomu určených. Ohledně recyklace se poraďte s místními úřady nebo prodejcem.

BALENÍ BATERIÍ



Tento výrobek obsahuje Li-ion. V zájmu ochrany přírodních zdrojů recyklujte nebo řádně zlikvidujte baterie. Místní, státní nebo federální zákony mohou zakazovat likvidaci Li-ion baterií v běžném odpadu. Informace o dostupné recyklaci a/nebo likvidaci získáte na místním úřadě pro nakládání s odpady.

možnosti.

9. PROHLÁŠENÍ O SHODĚ**BUILDER SAS****32 rue Aristide Bergès - Z.I. du Casque - 31270 Cugnaux - Francie**, prohlašuje, že,

Výrobek: Akumulátorová

vrtačka 18V Obchodní

značka: Model: Hyundai

HNHPACK18V

Sériové číslo: 20230448288-20230448437

je ve shodě se základními požadavky a dalšími příslušnými ustanoveními platných evropských směrnic na základě použití evropských harmonizovaných norem. Jakákoli neoprávněná úprava přístroje ruší platnost tohoto prohlášení.

Evropské směrnice (včetně jejich případných změn do data podpisu); směrnice Rohs 2011/65/EU + (EU) 2015/863.

Směrnice Stroj 2006/42/ES

Směrnice EMC 2014/30/UE; směrnice LVD 2014/35/UE

Evropské harmonizované normy (včetně jejich případných změn do data podpisu); EN62841-1 : 2015;

EN62841-2-1: 2018+A11: 2019

EN55014-1 : 2017+A11:2020; EN55014-2 : 2015

EN 62233:2008

EN 60335-2-29:2004+A2:2010+A11:2018

EN 60335-1:2012+A11:2014+A13:2017+A1:2019+A2:2019+A14:2019

EN ICE61000-3-2:2019; EN61000-3-3:2013+A1:2019

Cugnaux, 27/02/2023

Philippe MARIE / PDG

Odpovědnost za technickou dokumentaci: Olivier Patriarc

3. 18V AKUMULÁTOROVÁ ÚHLOVÁ BRUSKA

1. APLIKACE

Tento stroj je určen k broušení a hrubování kovů a kamene. Se správným příslušenstvím lze stroj použít také pro kartáčování a broušení. Není určen pro komerční použití.



POZOR! V zájmu vlastní bezpečnosti si před použitím spotřebiče pečlivě přečtěte tento návod a obecné bezpečnostní pokyny. Vaše elektrické nářadí smí být předáno dalším uživatelům pouze spolu s tímto návodem.

2. OBECNÁ BEZPEČNOSTNÍ UPOZORNĚNÍ PRO ELEKTRICKÉ NÁŘADÍ

⚠ UPOZORNĚNÍ Přečtěte si všechna bezpečnostní upozornění, pokyny, obrázky a specifikace dodané s tímto elektrickým nářadím. *Nedodržení všech níže uvedených pokynů může mít za následek úraz elektrickým proudem, požár a/nebo vážné zranění.*

Všechna varování a pokyny si uložte pro budoucí použití.

Pojem "elektrické nářadí" v těchto upozorněních označuje elektrické nářadí napájené ze sítě (se šňůrou) nebo elektrické nářadí napájené z akumulátoru (bez šňůry).

1) Bezpečnost na pracovišti

a) **Udržujte pracovní prostor čistý a dobře osvětlený.** *Nepřehledné nebo tmavé prostory jsou příčinou nehod.*

b) **Nepoužívejte elektrické nářadí ve výbušném prostředí, například v přítomnosti hořlavých kapalin, plynů nebo prachu.** *Elektrické nářadí vytváří jiskry, které mohou zapálit prach nebo výpary.*

c) **Při práci s elektrickým nářadím udržujte děti a okolostojící osoby v bezpečné vzdálenosti.**

Rozptýlení může způsobit ztrátu kontroly.

2) Elektrická bezpečnost

a) **Zástrčky elektrického nářadí musí odpovídat zásuvce. Zástrčku nikdy nijak neupravujte. Nepoužívejte žádné adaptérové zástrčky s uzemněným (uzemněným) elektrickým nářadím.** *Neupravené zástrčky a odpovídající zásuvky snižují riziko úrazu elektrickým proudem.*

b) **Vyvarujte se kontaktu těla s uzemněnými nebo uzemněnými povrchy, jako jsou potrubí, radiátory, sporáky a chladničky.** *Pokud je vaše tělo uzemněno nebo uzemněno, hrozí zvýšené riziko úrazu elektrickým proudem.*

c) **Nevystavujte elektrické nářadí dešti nebo vlhku.** *Vniknutí vody do elektrického nářadí zvyšuje riziko úrazu elektrickým proudem.*

d) **Šňůru nezneužívejte. Nikdy nepoužívejte šňůru k přenášení, tahání nebo odpojování elektrického nářadí. Šňůru uchovávejte mimo dosah tepla, oleje, ostrých hran nebo pohyblivých částí.** *Poškozené nebo zamotané šňůry zvyšují riziko úrazu elektrickým proudem.*

e) **Při práci s elektrickým nářadím venku používejte prodlužovací kabel vhodný pro venkovní použití.** *Použití šňůry vhodné pro venkovní použití snižuje riziko úrazu elektrickým proudem.*

f) **Pokud je provoz elektrického nářadí ve vlhkém prostředí nevyhnutelný, použijte napájení chráněné proudovým chráničem (RCD).** *Použití proudového chrániče snižuje riziko úrazu elektrickým proudem.*

3) Osobní bezpečnost

a) **Buďte ve střehu, sledujte, co děláte, a při práci s elektrickým nářadím používejte zdravý rozum. Nepoužívejte elektrické nářadí, pokud jste unavení nebo pod vlivem drog, alkoholu nebo léků.** *Chvilka nepozornosti při práci s elektrickým nářadím může mít za následek vážné zranění osob.*

b) **Používejte osobní ochranné prostředky. Vždy používejte ochranu očí. Ochranné pomůcky, jako je maska proti prachu, neklouzavá bezpečnostní obuv, tvrdá čepice nebo ochrana sluchu, používané za vhodných podmínek, sníží počet osobních zranění.**

- c) **Zabraňte neúmyslnému spuštění.** Před připojením ke zdroji napájení a/nebo akumulátoru, zvednutím nebo přenášením nářadí se ujistěte, že je spínač ve vypnuté poloze. *Přenášení elektrického nářadí s prstem na spínači nebo zapínání elektrického nářadí, které má spínač zapnutý, vybízí k nehodám.*
- d) **Před zapnutím elektrického nářadí vyjměte seřizovací klíč nebo klíč.** *Klíč nebo klíč ponechaný na rotující části elektrického nářadí může způsobit zranění osob.*
- e) **Nepřehánějte to. Stále udržujte správný postoj a rovnováhu.** *To umožní lepší ovládání elektrického nářadí v neočekávaných situacích.*
- f) **Správně se oblékněte. Nenoste volné oblečení ani šperky. Vlasy a oděv udržujte mimo dosah pohyblivých částí.** *Volné oblečení, šperky nebo dlouhé vlasy se mohou zachytit o pohyblivé části.*
- g) **Pokud jsou k dispozici zařízení pro připojení zařízení pro odsávání a sběr prachu, zajistěte jejich připojení a správné používání.** *Používání zařízení pro odvádění prachu může snížit nebezpečí související s prachem.*
- h) **Nedopust'te, abyste na základě častého používání nářadí polevili a ignorovali zásady bezpečnosti práce s nářadím.** *Neopatrný zásah může během zlomku sekundy způsobit vážné zranění.*

4) Používání elektrického nářadí a péče o něj

- a) **Elektrické nářadí nepoužívejte násilím. Používejte správné elektrické nářadí pro danou aplikaci.** *Správné elektrické nářadí provede práci lépe a bezpečněji při rychlosti, pro kterou bylo navrženo.*
- b) **Nepoužívejte elektrické nářadí, pokud jej spínač nezapíná a nevypíná.** *Každé elektrické nářadí, které nelze ovládat spínačem, je nebezpečné a musí být opraveno.*
- c) **Před jakýmkoli nastavováním, výměnou příslušenství nebo skladováním elektrického nářadí odpojte zástrčku od zdroje napájení a/nebo vyjměte akumulátor, je-li odnímatelný, z elektrického nářadí.** *Tato preventivní bezpečnostní opatření snižují riziko náhodného spuštění elektrického nářadí.*
- d) **Nečinné elektrické nářadí ukládejte mimo dosah dětí a nedovoďte, aby s ním pracovaly osoby, které nejsou seznámeny s elektrickým nářadím nebo s tímto návodem.** *Elektrické nářadí je v rukou nepoučených uživatelů nebezpečné.*
- e) **Údržba elektrického nářadí a příslušenství.** Zkontrolujte, zda nedošlo k nesprávnému seřizení nebo vážnutí pohyblivých částí, k poškození dílů a k jakémukoli jinému stavu, který by mohl ovlivnit provoz elektrického nářadí. V případě poškození nechte elektrické nářadí před použitím opravit. *Mnoho nehod je způsobeno špatně udržovaným elektrickým nářadím.*
- f) **Řezné nástroje udržujte ostré a čisté.** *Správně udržované řezné nástroje s ostrými břity se méně často zasekávají a lépe se ovládají.*
- g) **Elektrické nářadí, příslušenství, bity atd. používejte v souladu s tímto návodem a s ohledem na pracovní podmínky a prováděnou práci.** *Použití elektrického nářadí k jiným než určeným činnostem by mohlo vést k nebezpečným situacím.*
- h) **Udržujte rukojeti a úchopové plochy suché, čisté a zbavené oleje a mastnoty.** *Kluzké rukojeti a úchopové plochy neumožňují bezpečnou manipulaci a ovládání nářadí v neočekávaných situacích.*

5) Používání a péče o bateriové nástroje

- a) **Nabíjejte pouze nabíječkou určenou výrobcem.** *Nabíječka, která je vhodná pro jeden typ akumulátoru, může při použití s jiným typem akumulátoru způsobit nebezpečí požáru.*
- b) **Elektrické nářadí používejte pouze se speciálně určenými akumulátory.** *Použití jiných akumulátorů může způsobit riziko zranění a požáru.*
- c) **Pokud akumulátor nepoužíváte, uchovávejte jej mimo dosah jiných kovových předmětů, jako jsou kancelářské sponky, mince, klíče, hřebíky, šrouby nebo jiné malé kovové předměty, které by mohly vytvořit spojení mezi jednotlivými vývody.** *Zkratování pólů akumulátoru může způsobit popáleniny nebo požár.*
- d) **Za nepříznivých podmínek může z baterie vystříknout kapalina; vyhněte se kontaktu s ní. Dojde-li k náhodnému kontaktu, vypláchněte ji vodou. Pokud se kapalina dostane do očí, dodatečně vyhledejte lékařskou pomoc.** *Kapalina vystřikující z baterie může způsobit podráždění nebo popáleniny.*
- e) **Nepoužívejte poškozený nebo upravený akumulátor nebo nástroj.** *Poškozené nebo upravené*

akumulátory mohou vykazovat nepředvídatelné chování, které může vést k požáru, výbuchu nebo nebezpečí zranění.

f) **Nevystavujte akumulátor nebo nástroj ohni nebo nadměrné teplotě.** Vystavení ohni nebo teplotě nad 130 °C může způsobit výbuch.

POZNÁMKA Teplotu "130 °C" lze nahradit teplotou "265 °F".

g) **Dodržujte všechny pokyny k nabíjení a nenabíjejte akumulátor ani nářadí mimo teplotní rozsah uvedený v návodu.** Nesprávné nabíjení nebo nabíjení při teplotách mimo uvedený rozsah může poškodit akumulátor a zvýšit riziko požáru.

6) Služba

a) **Servis elektrického nářadí svěřte kvalifikovanému opraváři, který používá pouze identické náhradní díly.**

Tím je zajištěna bezpečnost elektrického nářadí.

b) **Poškozené akumulátory nikdy neservisujte.** Servis akumulátorů by měl provádět pouze výrobce nebo autorizovaný servis.

Bezpečnostní pokyny pro všechny operace

Bezpečnostní upozornění běžná pro broušení, broušení, drátěné kartáčování, leštění nebo abrazivní řezání:

a) **Toto elektrické nářadí je určeno k broušení a řezání. Přečtěte si všechna bezpečnostní upozornění, pokyny, obrázky a technické údaje dodávané s tímto elektrickým nářadím.** *Nedodržení všech níže uvedených pokynů může mít za následek úraz elektrickým proudem, požár a/nebo vážné zranění.*

b) **S tímto elektrickým nářadím se nedoporučuje provádět operace, jako je broušení, kartáčování drátem a leštění.** *Operace, pro které není elektrické nářadí určeno, mohou způsobit nebezpečí a zranění osob.*

c) **Nepoužívejte příslušenství, které není speciálně navrženo a doporučeno výrobcem nářadí.**

To, že lze příslušenství připojit k elektrickému nářadí, nezaručuje jeho bezpečný provoz.

d) **Jmenovité otáčky příslušenství musí být minimálně stejné jako maximální otáčky vyznačené na elektrickém nářadí.** *Příslušenství pracující rychleji, než jsou jeho jmenovité otáčky, se může zlomit a rozletět.*

e) **Vnější průměr a tloušťka příslušenství musí odpovídat jmenovité kapacitě vašeho elektrického nářadí.** *Nesprávně dimenzované příslušenství nelze dostatečně chránit ani kontrolovat.*

f) **Závitová montáž příslušenství musí odpovídat závitů vřetena brusky.** **U příslušenství montovaného pomocí přírub musí otvor v dřívku příslušenství odpovídat průměru příruby.**

Příslušenství, které neodpovídá montážnímu kování elektrického nářadí, se rozbíhá, nadměrně vibruje a může způsobit ztrátu kontroly.

g) **Nepoužívejte poškozené příslušenství.** Před každým použitím zkontrolujte příslušenství, např.

brusné kotouče, zda nejsou oprýskané a prasklé, podložku, zda není prasklá, natržená nebo nadměrně opotřebená, drátěný kartáč, zda nejsou uvolněné nebo prasklé dráty. Pokud dojde k pádu elektrického nářadí nebo příslušenství, zkontrolujte, zda není poškozeno, nebo nainstalujte nepoškozené příslušenství. Po kontrole a instalaci příslušenství umístěte sebe a okolostojící osoby mimo rovinu rotujícího příslušenství a nechte elektrické nářadí běžet jednu minutu při maximálních otáčkách bez zátěže. *Poškozené příslušenství se během této zkušební doby obvykle rozpadne.*

h) **Používejte osobní ochranné pomůcky.** V závislosti na použití používejte obličejový štít, ochranné brýle nebo ochranné brýle. Podle potřeby používejte protiprachovou masku, chrániče sluchu, rukavice a dílenskou zástěru schopnou zastavit malé úlomky abraziva nebo obrobku. *Ochrana očí musí být schopna zastavit odletující úlomky vznikající při různých operacích. Maska proti prachu nebo respirátor musí být schopen filtrovat částice vznikající při vaší činnosti. Dlouhodobé vystavení hluku vysoké intenzity může způsobit ztrátu sluchu.*

i) **Kolemjdoucí osoby udržujte v bezpečné vzdálenosti od pracovního prostoru.** Každý, kdo vstupuje do pracovního prostoru, musí mít na sobě osobní ochranné pomůcky. *Úlomky obrobku nebo rozbitého příslušenství mohou odletět a způsobit zranění mimo bezprostřední oblast práce.*

j) **Elektrické nářadí držte pouze za izolované úchopové plochy, pokud provádíte operace, při kterých je řezací příslušenství se může dotknout skryté kabeláže nebo vlastního kabelu.**

Řezací příslušenství, které se dotýká "živého" vodiče, může způsobit, že obnažené kovové části elektrického nářadí budou "pod napětím" a obsluha může být zasažena elektrickým proudem.

k) **Umístěte šňůru mimo otáčející se příslušenství. Pokud ztratíte kontrolu, může dojít k přeříznutí nebo zachycení šňůry a vtažení ruky nebo paže do rotujícího příslušenství.**

l) **Nikdy neodkládejte elektrické nářadí, dokud se příslušenství zcela nezastaví. Otáčející se příslušenství může zachytit o povrch a vymknout elektrické nářadí z vaší kontroly.**

m) **Nespouštějte elektrické nářadí, když ho máte u sebe. Náhodný kontakt s rotujícím příslušenstvím by mohl zachytit váš oděv a vtáhnout příslušenství do vašeho těla.**

n) **Pravidelně čistěte větrací otvory elektrického nářadí. Ventilátor motoru nasává prach dovnitř krytu a nadměrné nahromadění kovového prášku může způsobit nebezpečí úrazu elektrickým proudem.**

o) **Nepoužívejte elektrické nářadí v blízkosti hořlavých materiálů. Jiskry by mohly tyto materiály zapálit.**

p) **Nepoužívejte příslušenství, které vyžaduje kapalné chladicí kapaliny. Použití vody nebo jiných kapalných chladicích kapalin může vést k úrazu elektrickým proudem nebo k úrazu elektrickým proudem.**

Další bezpečnostní pokyny pro všechny operace

Zpětný ráz a související upozornění

Zpětný ráz je náhlá reakce na přiskřípnutý nebo zachycený rotující kotouč, podložku, kartáč nebo jiné příslušenství. Přiskřípnutí nebo zaseknutí způsobí rychlé zastavení rotujícího příslušenství, což následně způsobí, že neřízené elektrické nářadí je v místě zaseknutí tlačeno ve směru opačném, než je směr otáčení příslušenství.

Pokud je například brusný kotouč zachycen nebo přitlačen obrobkem, může se hrana kotouče, která vstupuje do místa přitlačení, zaryt do povrchu materiálu a způsobit, že se kotouč vysune nebo vykopne. Kotouč může vyskočit buď směrem k obsluze, nebo od ní, v závislosti na směru pohybu kotouče v místě přiskřípnutí. Brusné kotouče se za těchto podmínek mohou také zlomit.

Zpětný ráz je důsledkem nesprávného používání elektrického nářadí a/nebo nesprávných pracovních postupů či podmínek a lze mu předejít přijetím správných bezpečnostních opatření, jak je uvedeno níže.

a) **Udržujte pevný úchop elektrického nářadí a nastavte své tělo a ruku tak, abyste odolali zpětným rázům. Vždy používejte pomocnou rukojeť, pokud je k dispozici, pro maximální kontrolu zpětného rázu nebo reakce točivého momentu během spouštění. Obsluha může kontrolovat reakce točivého momentu nebo síly zpětného rázu, pokud dodržuje příslušná bezpečnostní opatření.**

b) **Nikdy nepřibližujte ruku k rotujícímu příslušenství. Příslušenství by se mohlo odrazit od vaší ruky.**

c) **V případě zpětného rázu neumist'ujte své tělo do oblasti, kde se bude elektrické nářadí pohybovat. Zpětný ráz bude pohánět nářadí ve směru opačném, než je pohyb kola v místě záběru.**

d) **Při práci v rozích, na ostrých hranách apod. dbejte zvýšené opatrnosti. Vyvarujte se odskakování a zachycení příslušenství. Rohy, ostré hrany nebo poskakování mají tendenci zachytit rotující příslušenství a způsobit ztrátu kontroly nebo zpětný ráz.**

e) **Nepřipevňujte pilový řetěz řezbářský kotouč nebo zubatý pilový kotouč. Tyto pilové kotouče způsobují častý zpětný ráz a ztrátu kontroly.**

Další bezpečnostní pokyny pro broušení a řezání

Bezpečnostní upozornění specifická pro broušení a abrazivní řezání:

a) **Používejte pouze typy kotoučů, které jsou doporučeny pro vaše elektrické nářadí, a specifický kryt určený pro vybraný kotouč. Kola, pro která nebylo elektrické nářadí navrženo, nelze dostatečně chránit a jsou nebezpečná.**

b) **Brusná plocha středových zapuštěných kotoučů musí být namontována pod rovinou ochranného okraje. Nesprávně namontovaný kotouč, který vyčnívá přes rovinu ochranného okraje, nemůže být dostatečně chráněn.**

c) **Ochranný kryt musí být k elektrickému nářadí pevně připevněn a umístěn tak, aby byla zajištěna**

co nejmenší bezpečnost, a to tak, aby byl co nejméně odkryt směrem k obsluze. Ochranný kryt pomáhá chránit obsluhu před úlomky kola, náhodný kontakt s kolem a jiskry, které by mohly zapálit oděv.

d) **Kola se smí používat pouze pro doporučené aplikace. Například: nebruste bočním řezným kotoučem.** *Brusné řezné kotouče jsou určeny k obvodovému broušení, boční síly působící na tyto kotouče mohou způsobit jejich roztříštění.*

e) **Vždy používejte nepoškozené příruby kola, které mají správnou velikost a tvar pro vybrané kolo.** *Správné příruby kola podepírají kolo a snižují tak možnost jeho zlomení. Příruby pro řezné kotouče se mohou lišit od přírub brusných kotoučů.*

f) **Nepoužívejte opotřebovaná kola z většího elektrického náradí.** *Kola určená pro větší elektrické náradí nejsou vhodná pro vyšší otáčky menšího náradí a mohou prasknout.*

Další bezpečnostní pokyny pro odřezávání

Další bezpečnostní upozornění specifická pro abrazivní řezání:

a) **Řezný kotouč nezasekávejte a nevyvíjejte na něj nadměrný tlak. Nesnažte se dosáhnout příliš velké hloubky řezu.** *Nadměrný tlak na kotouč zvyšuje zatížení a náchylnost ke zkroucení nebo vážnutí kotouče v řezu a možnost zpětného rázu nebo zlomení kotouče.*

b) **Nestavte tělo do jedné linie s otáčejícím se kolem a za něj.** *Pokud se kolo v místě činnosti pohybuje směrem od vašeho těla, může případný zpětný ráz vrhnout rotující kolo a elektrické náradí přímo na vás.*

c) **Při vážnutí kotouče nebo při přerušení řezu z jakéhokoli důvodu vypněte elektrické náradí a držte jej bez pohybu, dokud se kotouč zcela nezastaví. Nikdy se nepokoušejte vyjmout řezný kotouč z řezu, pokud je kotouč v pohybu, jinak může dojít ke zpětnému rázu.** *Vyšetřete a proveďte nápravná opatření k odstranění příčiny vážání kotouče.*

d) **Nezačínajte znovu řezat v obrobku. Nechte kotouč dosáhnout plných otáček a opatrně znovu vstupte do řezu.** *Při opětovném spuštění elektrického náradí v obrobku může dojít k zablokování kotouče, jeho chůzi nebo zpětnému rázu.*

e) **Podepřete panely nebo jakýkoli obrobek nadměrných rozměrů, abyste minimalizovali riziko přiskřípnutí a zpětného rázu kotouče.** *Velké obrobky mají tendenci se prohýbat pod vlastní vahou. Podpěry musí být umístěny pod obrobkem v blízkosti linie řezu a v blízkosti okraje obrobku na obou stranách kotouče.*

f) **Při provádění "kapesního řezu" do stávajících stěn nebo jiných slepých oblastí dbejte zvýšené opatrnosti.** *Vyčnívající kolečko může přeříznout plynové nebo vodovodní potrubí, elektrické vedení nebo předměty, které mohou způsobit zpětný ráz.*

ZVLÁŠTNÍ BEZPEČNOSTNÍ POKYNY PRO ÚHLOVÉ BRUSKY

- Zkontrolujte, zda maximální otáčky uvedené na brusném kotouči odpovídají maximálním otáčkám stroje. Otáčky stroje nesmí překročit hodnotu uvedenou na brusném kotouči.
- Ujistěte se, že rozměry brusného kotouče odpovídají specifikacím stroje.
- Ujistěte se, že je brusný kotouč řádně namontován a upevněn. Nepoužívejte redukční kroužky nebo adaptéry, aby brusný kotouč správně dosedl.
- Brusné kotouče ošetřujte a skladujte podle pokynů dodavatele.
- Nepoužívejte stroj k broušení obrobků s maximální tloušťkou přesahující maximální hloubku broušení brusného kotouče.
- K odstraňování otřepů nepoužívejte brusné kotouče.
- Pokud je třeba brusné kotouče nasadit na závit vřetena, ujistěte se, že má vřeteno dostatečný závit. Ujistěte se, že je vřeteno dostatečně chráněno a nedotýká se brusného povrchu.
- Před použitím zkontrolujte, zda brusný kotouč není poškozen. Nepoužívejte brusné kotouče, které jsou prasklé, roztržené nebo jinak poškozené.
- Před použitím nechte stroj běžet 30 sekund naprázdno.
- V případě abnormálních vibrací nebo výskytu jiné závady stroj okamžitě vypněte. Před opětovným zapnutím stroje pečlivě zkontrolujte stroj a brusný kotouč.

- Dbejte na to, aby jiskry neohrožovaly osoby nebo aby se nedostaly do kontaktu s vysoce hořlavými látkami. Ujistěte se, že je obrobek dostatečně podepřen nebo upnut. Držte ruce v dostatečné vzdálenosti od řezaného povrchu.
- Vždy používejte ochranné brýle a ochranu sluchu. Pokud je to žádoucí nebo nutné, použijte také jiný druh ochrany, například zástěru nebo přilbu.
- Ujistěte se, že jsou namontovaná kola a hroty namontovány v souladu s pokyny výrobce.
- Zajistěte, aby byly používány skvrny, pokud jsou dodávány s lepeným brusným produktem a pokud jsou vyžadovány.
- Pokud je s nářadím dodáván ochranný kryt, nikdy nepoužívejte nářadí bez tohoto krytu.
- U nástrojů určených k montáži s otvorovým kolečkem se závitem se ujistěte, že závit v kolečku je dostatečně dlouhý, aby vyhovoval délce vřetena.
- Při práci v prašném prostředí zajistěte, aby větrací otvory byly volné.

BEZPEČNOSTNÍ POKYNY PRO BATERIE A NABÍJEČKU

Baterie

- Nikdy se je nepokoušejte z jakéhokoli důvodu otevřít.
- Neskladujte na místech, kde by teplota mohla překročit 40 °C.
- Nabíjejte pouze při okolní teplotě mezi 4 °C a 40 °C.
- Nabíjejte pouze pomocí nabíječky dodané s nářadím.
- Baterie skladujte na chladném a suchém místě (5°C-20°C/41°F-68°F). Nikdy neskladujte baterie ve vybitém stavu.
- Li-ion baterie je lepší pravidelně vybíjet a dobíjet (alespoň 4x ročně). Ideální nabití pro dlouhodobé skladování Li-ion baterie je 40 % kapacity.
- Při likvidaci baterií dodržujte pokyny uvedené v části "Ochrana životního prostředí".
- Nezpůsobujte zkrat. Pokud dojde ke spojení mezi kladným (+) a záporným (-) pólem přímo nebo náhodným kontaktem s kovovými předměty, dojde ke zkratu baterie a intenzivnímu proudu, který způsobí vznik tepla a může vést k prasknutí krytu nebo požáru.
- Nezahřívejte. Při zahřátí baterií na teplotu vyšší než 100 °C může dojít k poškození těsnicích a izolačních separátorů a dalších polymerních součástí, což může vést k úniku elektrolytu a/nebo vnitřnímu zkratu, který vede k tvorbě tepla způsobujícímu prasknutí nebo vypilování. Kromě toho nelikvidujte baterie v ohni, může dojít k výbuchu a/nebo intenzivnímu hoření.
- Za extrémních podmínek může dojít k vytečení baterie. Při zjištění kapaliny na baterii postupujte následovně:
 - ✓ Kapalínu opatrně setřete hadříkem. Vyvarujte se kontaktu s pokožkou.
 - ✓ V případě zasažení pokožky nebo očí postupujte podle níže uvedených pokynů:
 - Okamžitě opláchněte vodou. Neutralizujte mírnou kyselinou, například citronovou šťávou nebo octem.
 - Při zasažení očí je vydatně vyplachujte čistou vodou po dobu nejméně 10 minut. Poradte se s lékařem.













Nebezpečí požáru! Zabraňte zkratování kontaktů odpojené baterie. Baterii nespalujte.

Nabíječka

- . K nabíjení akumulátoru používejte pouze nabíječku dodanou s nářadím.
- . Nikdy se nepokoušejte nabíjet nenabíjecí baterie.
- . Poškozené šňůry okamžitě vyměňte.
- . Nevystavujte je vodě.
- . Nabíječku neotvírejte.
- . Nesondujte nabíječku.
- . Nabíječka je určena pouze pro vnitřní použití.
- . Tuto nabíječku mohou používat děti od 8 let a starší a osoby se sníženými fyzickými, smyslovými nebo duševními schopnostmi nebo s nedostatkem zkušeností a znalostí, pokud jsou pod dohledem nebo byly poučeny o bezpečném používání spotřebiče a rozumí souvisejícím nebezpečím.
- . Děti si se spotřebičem nesmí hrát. Čištění a uživatelskou údržbu nesmí provádět děti bez dozoru.
- . Pokud je přívodní kabel poškozen, musí jej vyměnit výrobce, jeho servisní zástupce nebo podobně kvalifikované osoby, aby se předešlo nebezpečí.

UPOZORNĚNÍ: Nenabíjejte nenabíjecí baterie.

Symoly

	Splňuje příslušné bezpečnostní normy
	Aby se snížilo riziko zranění, musí si uživatel před použitím tohoto výrobku přečíst tento návod a porozumět mu.
	Používejte ochranu očí.
	Nevyhazujte staré spotřebiče do domácího odpadu.
	Třída II, dvojitá izolace (pouze pro nabíječku)
	Nevystavujte nabíječku ani baterii vodě.
	Baterii ani nabíječku nespalujte.
	Okolní teplota max. 40 °C (pouze pro baterii)
	Akumulátor a nabíječku používejte pouze pro vnitřní použití.
	Recyklace

3. VÁŠ VÝROBEK

FIG. A

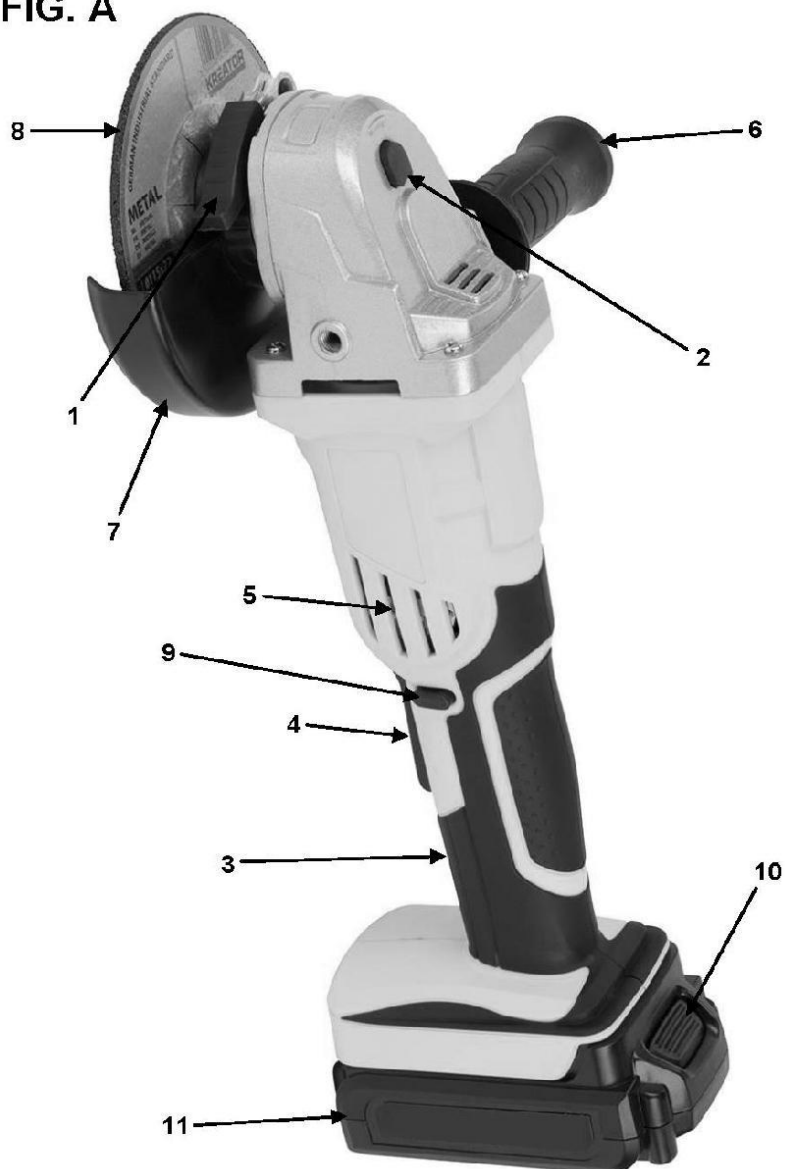

Obr 4

1. Zamykací páka ochranného krytu
2. Tlačítko aretace vřetena
3. Hlavní rukojeť
4. Vypínač
5. Větrací otvory
6. Pomocná rukojeť

7. Ochranný kryt
8. Brusný kotouč (není součástí dodávky)
9. Tlačítko zámku spínače
10. Tlačítko pro uvolnění baterie
11. Bateriový blok
12. Nabíječka

Fig 1

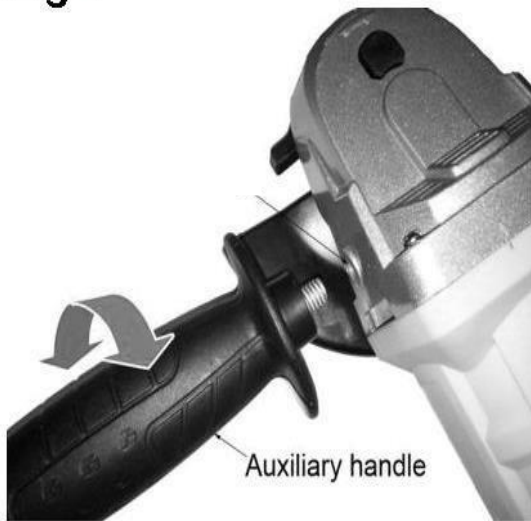

Fig. 6

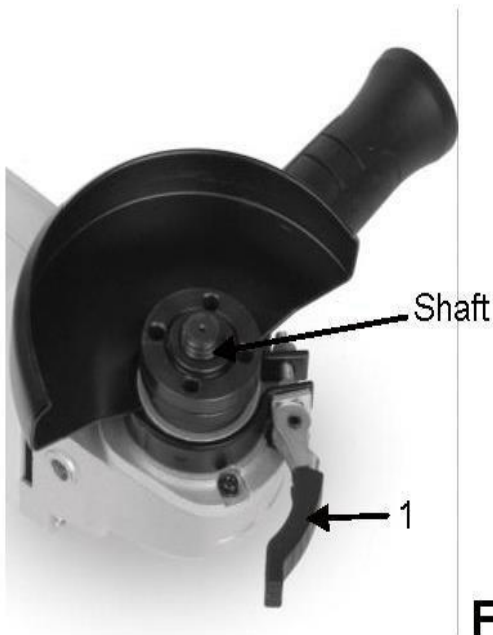

Fig.2

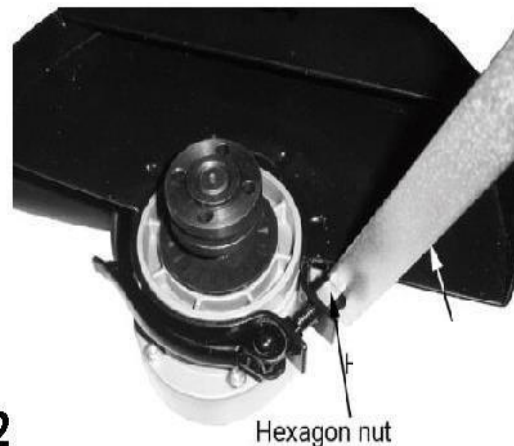

Fig.3

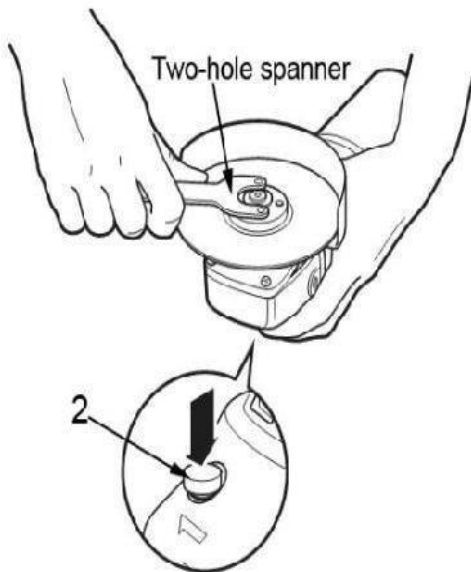

Fig.4

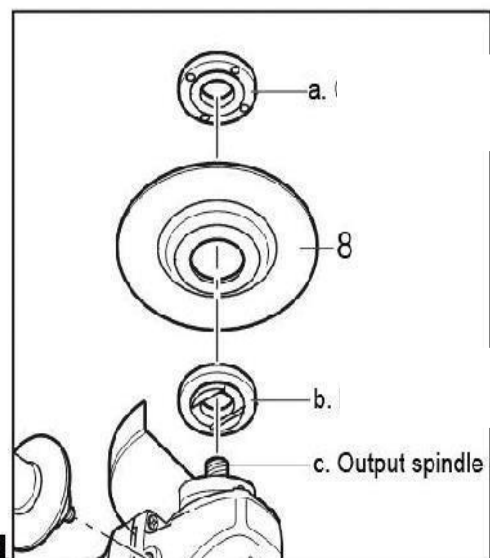

Fig.5

4. SEZNAM OBSAHU BALÍČKU

- Odstraňte všechny obalové materiály.
- Odstraňte zbývající obal a obalové vložky (pokud jsou součástí balení).
- Zkontrolujte, zda je obsah balení kompletní.
- Zkontrolujte spotřebič, napájecí kabel, zástrčku nabíječky a veškeré příslušenství, zda nejsou poškozeny při přepravě.
- Obalové materiály uchovávejte pokud možno až do konce záruční doby. Poté je odnešte do místního systému likvidace odpadu.



POZOR! Obalové materiály nejsou hračky! Děti si nesmí hrát s plastovými sáčky! Hrozí nebezpečí udušení!

- 1 x úhlová bruska
- 1 x pomocná rukojeť
- 1 x klíč na čepy
- 1 x návod k použití

Poznámka: Pokud některý díl chybí nebo je poškozený, obraťte se na svého prodejce.

5. OPERACE

5.1 Nabíjení akumulátoru

DŮLEŽITÉ: Akumulátor není z výroby plně nabitý. Než se je pokusíte nabít, důkladně si přečtěte všechny bezpečnostní pokyny.

- 1) Ujistěte se, že použitá nabíječka je použitelná pro daný akumulátor.
- 2) Vložte nabíječku do zásuvky 100-240V~,50-60Hz. Kontrolka (3) se rozsvítí zeleně, což ukazuje, že napájení je připojeno.
- 3) Zasuňte konec nabíječky(1) do slotu baterie(2). Zkontrolujte, zda je kontakt s nabíječkou správný.
- 4) Při nabíjení se kontrolka (3) rozsvítí červeně.
- 5) Po úplném nabití se kontrolka (3) rozsvítí zeleně.



- 6).Často sledujte nabíječku a akumulátor během připojení. 7).Po ukončení práce odpojte nabíječku od sítě a odpojte ji od akumulátoru. 8).Před použitím akumulátoru nechte akumulátor zcela vychladnout.
- 9).Nabíječku a akumulátor skladujte v interiéru, mimo dosah dětí.



Poznámka: Pokud akumulátor správně nesesdí, odpojte jej a zkontrolujte, zda je akumulátor správný model pro tuto nabíječku, jak je uvedeno ve specifikační tabulce. Nenabíjejte žádný jiný

akumulátoru nebo jakéhokoli akumulátoru, který není bezpečně připevněn k nabíječce.



POZNÁMKA: Pokud je baterie po nepřetržitém používání v nářadí horká, nechte ji před nabíjením vychladnout na pokojovou teplotu. Tím prodloužíte životnost baterie.



Vyjměte akumulátor ze stojanu nabíječky a palcem nebo prsty stiskněte tlačítko. uvolňovací tlačítko baterie a současně vytáhněte akumulátor.

Indikátor kapacity baterie

Na akumulátoru jsou indikátory kapacity baterie; stav kapacity baterie můžete zkontrolovat, pokud stisknete tlačítko. Před použitím stroje stiskněte spínací tlačítko, abyste zkontrolovali, zda je baterie dostatečně nabitá pro správnou funkci.

Tyto 3 kontrolky LED mohou zobrazovat stav kapacity baterie: Vložení a vyjmutí baterie.



VAROVÁNÍ: Před jakýmkoli nastavováním se ujistěte, že je vrtačka vypnutá a volič směru otáčení je ve střední poloze.

1. Vyjmutí baterie: Stiskněte uvolňovací západku baterie a současně vytáhněte akumulátor.
2. Chcete-li vložit baterii, zatlačte ji na kontakty nářadí.

5.2 Montáž pomocné rukojeti (obr. 1)

Pomocnou rukojeť (6) lze k úhlové brusce připojit ve 3 různých polohách: vlevo, vpravo a nahoře na hlavě.

5.3 Montáž ochranného krytu (obr. 2 - 3)

1. Uvolněte svorku ochranného krytu (7) vytažením zajišťovací páčky ochranného krytu (1) směrem ven.
2. Otočte ochranný kryt tak, aby nekrytá část kotouče byla co nejdále od ruky na hlavní rukojeti (3).
3. Ochranný kryt upevněte zatlačením zajišťovací páčky dovnitř (ochranný kryt by se již neměl pohybovat).

POZNÁMKA: Pokud nelze ochranný kryt pevně upevnit pomocí zajišťovací páky (1), použijte k utažení šestihranné matice šestihranný klíč.

5.4 Výměna brusného kotouče (obr. 4 - 5)



Pozor - použitý disk může být velmi horký!

- Stiskněte a podržte tlačítko aretace vřetena (2), abyste vřeteno zajistili.
- Otáčejte hřídelí, dokud se nezablokuje.
- Pomocí přiloženého klíče se dvěma otvory odstraňte vnější přírubu (a) a zadní přírubu (b).
- Nasadte požadovaný kotouč (8) na vřeteno a nasadte vnější přírubu a opěrnou přírubu. Uvolněte aretaci vřetena.



Důležité! Aretaci vřetena stiskněte vždy jen tehdy, když jsou motor a brusné vřeteno v jedné poloze.

Při výměně kola musíte mít aretaci vřetena stisknutou !

U brusných kotoučů o tloušťce do cca 3 mm našroubujte přírubovou matici plochou stranou směrem k brusnému kotouči.

5.5 Zapnutí/vypnutí (obr. 6)



Před zapnutím tlačítka ON/OFF zkontrolujte, zda je brusný kotouč správně nasazen a zda běží hladce a zda je vnější příruba dobře utažena.

- Připojte akumulátor k tělu úhlové brusky.
- Chcete-li úhlovou brusku zapnout, stiskněte zajišťovací tlačítko (9) doleva nebo doprava a stiskněte spoušť spínače ON/OFF (4).
- Po uvolnění spouště se nástroj vypne.
- Mlýnek nepouštějte, dokud není v chodu.

PROVOZNÍ REŽIMY

Broušení

Pevně držte rukojeť (3) a pomocnou rukojeť (6) a zapněte je. Neblokujte rukou větrací otvory, protože by mohlo dojít k přehřátí brusky. Nechte kotouč dosáhnout plných otáček. Přiložte brusku k předmětu.

Maximálního účinku dosáhnete, když brusku držíte vůči předmětu pod úhlem 15-30°. Brusku pohybujte podél předmětu opatrně. Dejte brusce čas na práci. Málokdy je nutné silně přitlačit kotouč k povrchu.

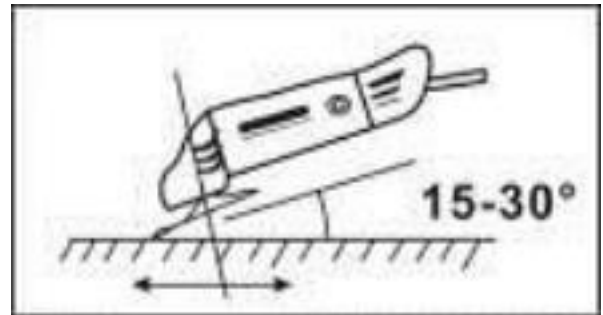

kteří je třeba zpracovat. Během používání se v motorovém prostoru mohou objevit jiskry. To je normální a neznamená to, že je bruska vadná. Po použití brusku vypněte.

USPOŘÁDÁNÍ PŘÍRUB PŘI POUŽITÍ BRUSNÝCH KOTOUČŮ

Uspořádání přírub při použití brusného kotouče s prohloubeným středem nebo přímého brusného kotouče.

1 Upínací příruba

2 Přírubová matice

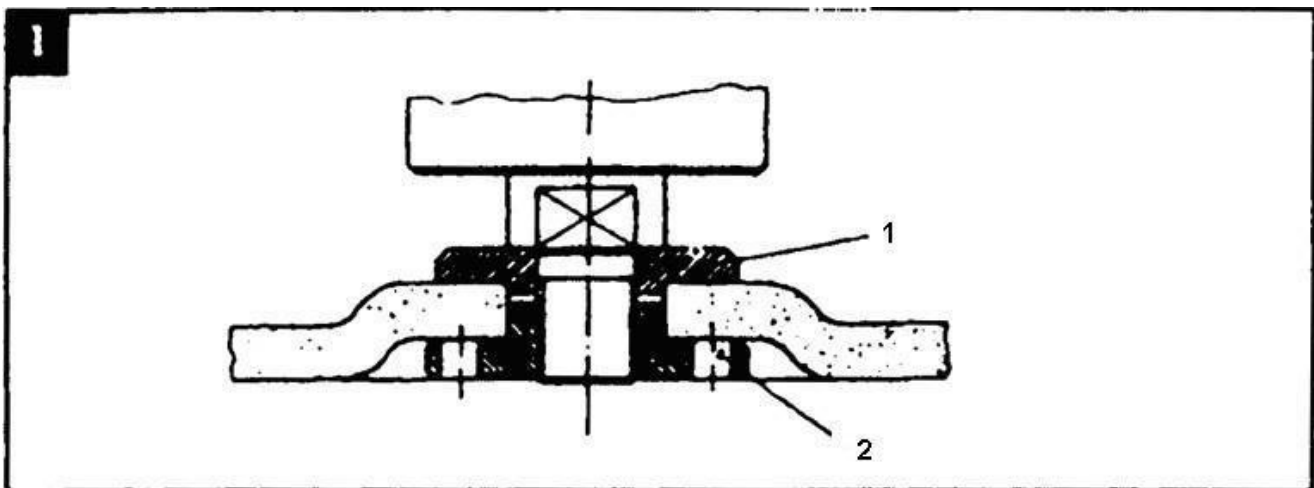

6. ČIŠTĚNÍ A ÚDRŽBA



Před jakýmkoli nastavováním nebo připojováním příslušenství vždy odpojte akumulátor od úhlové brusky.

6.1 Čištění

- Udržujte větrací otvory stroje čisté, abyste zabránili přehřátí motoru.
- Pravidelně čistěte kryt stroje měkkým hadříkem, nejlépe po každém použití.
- Udržujte větrací otvory bez prachu a nečistot.
- Pokud se nečistoty neodstraní, použijte měkký hadřík navlhčený mýdlovou vodou.



Nikdy nepoužívejte rozpouštědla, jako je benzín, alkohol, čpavková voda apod. Tato rozpouštědla mohou poškodit plastové díly.

6.2 Mazání

- Stroj nevyžaduje žádné specifické mazání.

7. TECHNICKÉ ÚDAJE

Jmenovité napětí (stejnoseměrný proud)	18V stejnosměrný proud
Rychlost otáčení	8500/min
Maximální průměr kotouče	Ø 115 mm
Závit hnacího vřetena	M 14
Typ baterie	HNHPACK18V 18V s.c. 1,5Ah, lithium-iontový
Typ nabíječky	HNHPACK18V Vstup 100-240V~ 50-60Hz, 19W Výstup 21V stejnosměrný, 0,5A
Doba nabíjení	3-5 hodin
Hladina akustického tlaku	L_{pA} 79,1 dB(A), K= 3 dB(A)
Hladina akustického výkonu	L_{wA} 90,1 dB(A), K= 3 dB(A)
Ah, AG(Vibrace):	$a_{h,AG}$: 3,92 m/s ² ;K: 1,5 m/s ²

Informace

- Deklarovaná celková hodnota vibrací byla změřena v souladu se standardní zkušební metodou a může být použita pro porovnání jednoho nástroje s jiným;
- Deklarovanou celkovou hodnotu vibrací lze rovněž použít při předběžném posouzení expozice.

Varování

- že emise vibrací při skutečném používání elektrického nářadí se může lišit od deklarované celkové hodnoty v závislosti na způsobu používání nářadí a
- potřeby určit bezpečnostní opatření na ochranu obsluhy, která jsou založena na odhadu expozice ve skutečných podmínkách používání (s přihlédnutím ke všem částem pracovního cyklu, jako je doba, kdy je nářadí vypnuto a kdy běží naprázdno, kromě doby spuštění).

Používejte ochranu sluchu.

8. SERVISNÍ ODDĚLENÍ

- Poškozené spínače musí být vyměněny naším poprodejním servisem.
- Pokud je přívodní kabel (nebo síťová zástrčka) poškozený, musí být nahrazen speciálním přívodním kabelem, který je k dispozici v našem servisním oddělení. Výměnu připojovacího kabelu smí provádět pouze naše servisní oddělení (viz poslední strana) nebo kvalifikovaný odborník (kvalifikovaný elektrikář).

9. SKLADOVÁNÍ

- Důkladně vyčistěte celý stroj a jeho příslušenství.
- Skladujte jej mimo dosah dětí, ve stabilní a bezpečné poloze, na chladném a suchém místě, vyhněte se příliš vysokým a příliš nízkým teplotám.
- Chraňte jej před přímým slunečním zářením. Pokud je to možné, uchovávejte ji ve tmě.
- Neuchovávejte je v plastových sáčcích, abyste zabránili hromadění vlhkosti.

10. LIKVIDACE



Elektrické výrobky by se neměly vyhazovat společně s výrobky pro domácnost. Podle evropských Směrnice 2012/19/EU o odpadních elektrických a elektronických zařízeních a její implementace do vnitrostátního práva, musí být použité elektrozařízení sbíráno odděleně a likvidováno na sběrných místech k tomu určených. Ohledně recyklace se poraďte s místními úřady nebo prodejcem.



BALENÍ BATERÍ

Tento výrobek obsahuje Li-ion. V zájmu ochrany přírodních zdrojů recyklujte nebo řádně zlikvidujte baterie. Místní, státní nebo federální zákony mohou zakazovat likvidaci Li-ion baterií v běžném odpadu. Informace o dostupných možnostech recyklace a/nebo likvidace získáte na místním úřadě pro nakládání s odpady.

11. PROHLÁŠENÍ O SHODĚ

**BUILDER SAS****32 rue Aristide Bergès - Z.I. du Casque - 31270 Cugnaux - Francie**, prohlašuje, že

výrobek: Úhlová bruska 18V

Ochranná známka:

Model: Hyundai

HNHPACK18V

Sériové číslo: 20230448288-20230448437

je ve shodě se základními požadavky a dalšími příslušnými ustanoveními platných evropských směrnic na základě použití evropských harmonizovaných norem. Jakákoli neoprávněná úprava přístroje ruší platnost tohoto prohlášení.

Evropské směrnice (včetně jejich případných změn do data podpisu); směrnice Rohs

2011/65/EU + (EU) 2015/863.

2014/30/EU

2006/42/ES

Směrnice LVD 2014/35/EU

Evropské harmonizované normy

EN 60745-1:2009+A11:2010

EN60745-2-3:2011+A2:2013+A11:2014+A12:2014+A13:2015

EN55014-1:2017+A11:2020; EN55014-2 :2015

EN 62233:2008**EN 60335-2-29:2004+A2:2010+A11:2018****EN 60335-1:2012+A11:2014+A13:2017+A1:2019+A2:2019+A14:2019**

EN ICE61000-3-2:2019; EN61000-3-3:2013+A1:2019

Cugnaux, 27/02/2023

Philippe MARIE / PDG

Odpovědnost za technickou dokumentaci: Olivier Patriarca

HYUNDAI

ZÁRUKA

Výrobce poskytuje na výrobek záruku na vady materiálu a zpracování po dobu 2 let od data původního zakoupení. Záruka platí pouze v případě, že je výrobek určen pro použití v domácnosti. Záruka se nevztahuje na poruchy způsobené běžným opotřebením.

Výrobce se zavazuje vyměnit díly, které určený distributor označí za vadné. Výrobce nepřebírá odpovědnost za výměnu celého stroje nebo jeho části, a/nebo za následné škody.

Záruka se nevztahuje na poruchy způsobené:

- nedostatečná údržba.
- abnormální montáž, seřízení nebo provoz výrobku.
- díly podléhají běžnému opotřebením.

Záruka se nevztahuje na:

- náklady na dopravu a balení.
- použití nástroje k jinému účelu, než pro který byl navržen.
- používání a údržbu stroje způsobem, který není popsán v návodu k použití.

Vzhledem k naší politice neustálého zlepšování výrobků si vyhrazujeme právo na změnu nebo úpravu specifikací bez předchozího upozornění. V důsledku toho se výrobek může lišit od informací v něm uvedených, ale změna bude provedena bez předchozího upozornění, pokud bude uznána jako zlepšení předchozí charakteristiky.

PŘED POUŽITÍM STROJE SI PEČLIVĚ PŘEČTĚTE NÁVOD K OBSLUZE.

Při objednávání náhradních dílů uveďte číslo nebo kód dílu, který najdete v seznamu náhradních dílů v této příručce. Uschovejte si doklad o koupi; bez něj je záruka neplatná. Abychom vám mohli pomoci s vaším výrobkem, vyzýváme vás, abyste nás kontaktovali telefonicky nebo prostřednictvím našich webových stránek:

- **+420 228 886 070**

• **<https://services.swap-europe.com/contact>**

Je třeba vytvořit "lístek" prostřednictvím webové platformy.

- Zaregistrujte se nebo si vytvořte účet.
- Uveďte odkaz na nástroj.
- Zvolte předmět své žádosti.
- Popište svůj problém.
- Přiložte tyto soubory: fakturu nebo doklad o prodeji, fotografii identifikačního štítku (sériové číslo), fotografii potřebného dílu (například: zlomené kolíky na zástrčce transformátoru).



5. SELHÁNÍ VÝROBKU

CO DĚLAT, KDYŽ SE MI STROJ POROUCHÁ?

Pokud jste výrobek zakoupili v obchodě:

- a) Vyprázdněte palivovou nádrž, pokud ji váš výrobek má.
- b) Ujistěte se, že je stroj kompletní se vším dodaným příslušenstvím a čistý! V opačném případě opravna stroj odmítne.

Jděte do obchodu s kompletním strojem a s účtenkou nebo fakturou.

Pokud jste produkt zakoupili na webových stránkách:

- a) Vyprázdněte palivovou nádrž, pokud ji váš výrobek má.
- b) Ujistěte se, že je stroj kompletní se vším dodaným příslušenstvím a čistý! V opačném případě opravna stroj odmítne.
- c) Vytvoření servisního lístku SWAP-Europe na webu: <https://services.swap-europe.com>.
Žádost na SWAP-Europe, musíte přiložit fakturu a fotografii výrobního štítku (sériové číslo).
- d) Před odevzdáním stroje kontaktujte opravnu a ujistěte se, že je k dispozici.

dostavte se do servisní stanice se zabaleným kompletním strojem, k němuž je přiložena nákupní faktura a podpurný list stanice, který si můžete stáhnout po vyplnění servisní žádosti na stránkách SWAP-Europe.

U strojů s poruchou motoru od výrobců BRIGGS & STRATTON, HONDA a RATO se řiďte následujícími pokyny.

Opravy budou provádět schválení výrobci motorů těchto výrobců, viz jejich stránky:

- <http://www.briggsandstratton.com/eu/fr>
- <http://www.honda-engines-eu.com/fr/service-network-page;jsessionid=5EE8456CF39CD572AA2AEEDFD290CDAE>
- <https://www.rato-europe.com/it/service-network>

Ponechte si prosím původní obal, abyste mohli stroj vrátit v rámci poprodejního servisu, nebo jej zabalte do podobné kartonové krabice stejných rozměrů.

Jakékoli dotazy týkající se našeho poprodejního servisu můžete vznést na našich webových stránkách [https:// services.swap-europe.com](https://services.swap-europe.com).

Naše horká linka je i nadále k dispozici na čísle +33 (9) 70 75 30 30.



6. VÝJIMKY ZE ZÁRUKY

ZÁRUKA SE NEVZTAHUJE NA:

- Spuštění a nastavení produktu.
- Poškození v důsledku běžného opotřebení výrobku.
- Poškození v důsledku nesprávného používání výrobku.
- Poškození v důsledku montáže nebo uvedení do provozu v rozporu s uživatelskou příručkou.
- Poruchy související s karburací po 90 dnech a zanášení karburátorů.
- Pravidelné a standardní události údržby.
- Úpravy a demontáže, které přímo ruší záruku.
- Výrobky, jejichž původní označení pravosti (značka, sériové číslo) bylo znehodnoceno, pozměněno nebo staženo.
- Výměna spotřebního materiálu.
- Použití neoriginálních dílů.
- Zlomení dílů po nárazech nebo výčnělcích.
- Rozdělení příslušenství.
- Vady a jejich následky spojené s jakoukoli vnější příčinou.
- Ztráty součástí a ztráty způsobené nedostatečným sešroubováním.
- Řezání součástí a poškození související s uvolněním dílů.
- Přetížení nebo přehřátí.
- Špatná kvalita napájení: chybné napětí, chyba napětí atd.
- Škody způsobené tím, že jste po dobu nezbytnou k opravě nemohli výrobek užívat a obecněji náklady spojené s imobilizací produktu.
- Náklady na druhý posudek vypracovaný třetí stranou na základě odhadu opravny SWAP-Europe.
- Používání výrobku, který by vykazoval vadu nebo poruchu, která nebyla předmětem okamžitého hlášení a/nebo opravy v rámci služeb společnosti SWAP-Europe.
- Zhoršení kvality v souvislosti s přepravou a skladováním*.
- Spouštění po 90 dnech.
- Olej, benzín, mazivo.
- Škody související s použitím nevyhovujících paliv nebo maziv.

* V souladu s dopravními předpisy musí být škoda související s přepravou nahlášena dopravci do 48 dnů. maximálně do několika hodin po pozorování doporučeným dopisem s potvrzením o přijetí.

Tento dokument je doplňkem vašeho oznámení, neúplným seznamem.

Upozornění: všechny objednávky musí být zkontrolovány za přítomnosti doručovatele. V případě odmítnutí ze strany doručovatele musíte jednoduše odmítnout dodávku a oznámit své odmítnutí.

Připomínka: Rezervy nevyklučují oznámení doporučeným dopisem s doručenkou do 72 dnů. hodin.

Informace: Termální zařízení musí být každou sezónu zazimováno (služba je k dispozici na stránkách SWAP-Europe). Baterie musí být před uskladněním nabitě.

HYUNDAI
POWER PRODUCTS

V případě dotazů se obraťte na:

BUILDER SAS

32 rue Aristide Berges - Z.I. du Gasque - 31270 Cugnaux - Francie

Tel.: +33(0)5.34.502.502 Fax: +33(0)5.34.502.503

<http://www.hyundai-power-fr.com/>

Fabrique en Republique Populaire de Chine(PRC)